



CATALOGUE 2015

EXPERT

The Name You Can Count On



*Every step forward we make,
we make toward your success*

Aleksander Hoffa

Szanowi Koledzy Wędkarze!



Wielkimi krokami zbliża się 20 lecie istnienia naszej firmy (rok 2016). Przez te 19 lat naszej współpracy staraliśmy się zawsze spełniać Państwa oczekiwania i dostarczać Wam godny zaufania podczas wędkarskich wojaży sprzęt, który pozwoli Wam cieszyć się nim przez cały okres użytkowania.

Na nadchodzący sezon przygotowaliśmy 6 nowych serii spławików, również takich z seledynową, dobrze widoczną o zmierzchu końcówką, o które pytało bardzo wielu wędkarzy.

Oferta Gamakatsu to przede wszystkim nowa seria ultralekkich spinningów, które są absolutnie topowym produktem w naszej ofercie, skierowanym do profesjonalnych spinningistów. Haki tego japońskiego producenta są znane na całym świecie, a my w tym roku wprowadziliśmy serię haków morskich, w specjalnej powłoce Anti Rust Coating. Na uwagę zasługuje również nowy model pakowania najbardziej popularnych serii np. 1810B, czyli N/L (New Label). Charakteryzuje

się on jedną ceną za opakowanie, niezależnie od wielkości haka (zmienia się tylko jego ilość w opakowaniu, zależnie od rozmiaru).

Ze SPRO, jak co roku, wprowadziliśmy parę nowych kołowrotków i wędzisk np. do feedera i matchówki czy ekonomiczną serię jerkową RUFF. Polecamy również nowość na naszym rynku, czyli dociążenie do przynęt gumowych Bottom Jig do systemu „Cheburashka” bardzo skutecznego i popularnego w Rosji. Do programu sumowego doszły dwa rodzaje kwoków oraz nowy dociążany węgorz, który również idealnie sprawdzi się jako przynęta na bałtyckie dorsze.

Uwaga! W sezonie 2015 do każdej zakupionej pary okularów SOLANO – komplet dwóch spławików EXPERT gratis! Więcej informacji na stronie 26.

Zapraszamy do zapoznania się z ofertą i jak co roku życzymy – połamania kija !

EXPERT

Уважаемые коллеги рыбаки!



Большими шагами приближается 20-летие нашей фирмы (в 2016 году). Все минувшие 19 лет нашего сотрудничества мы старались соответствовать вашим ожиданиям и поставлять вам рыболовные снасти, которые оправдают себя во время рыбалки и которыми вы будете пользоваться с удовольствием.

Для будущего сезона мы подготовили 6 новых серий поплавков, в том числе с кончиком цвета морской волны, который хорошо виден в сумерках, которыми были заинтересованы многие из вас.

Предложение «Gamakatsu» – это, прежде всего, новая серия ультралёгких спиннингов, которые являются абсолютным хитом в нашем ассортименте и предназначены для профессиональных спиннингистов. Крючки этой японской фирмы известны во всем мире, а мы в этом году ввели серию морских крючков со специальным покрытием Anti Rust Coating.

Внимания заслуживает также новая модель упаковки наиболее популярных серий, н-р. 1810B или N/L (New Label). Они имеют одну цену за упаковку, независимо от размера крючка (меняется только их количество в упаковке, в зависимости от размера).

С SPRO, как и в прошлые годы, мы ввели пару новых катушек и удилиц, н-р для фидера и раздвижных удочек, или эконом-серию RUFF. Также рекомендуем новинку на нашем рынке, то есть грузила для резиновой приманки Bottom Jig для системы „Чебурашка”, которая очень успешна и популярна в России. Для ловли сома появились два вида новых блёсен и новый угорь с грузилом, который также идеально подходит в качестве приманки для балтийской трески.

Приглашаем ознакомиться с нашим предложением и как всегда желаем удачного клёва!

EXPERT

Dear Friends Fishermen



Our twentieth anniversary (in 2016) approaches rapidly. For nineteen years of our cooperation we have always tried to meet your expectations and deliver equipment that is reliable during fishing trips, which will allow you to enjoy it throughout its useful life.

For the forthcoming season, we have prepared 6 new series of floats, including floats with celadon green antenna that is well seen at dusk, about which many fishermen inquired.

The offer of Gamakatsu features primarily a new series of ultralight spinning rods, which are absolutely top products in our offer, directed to professional spin fishermen. Hooks made by this Japanese manufacturer are known worldwide; this year, we are introducing a new series of sea hooks in a special coat called Anti Rust Coating. We also want to mention the new model of packing

the most popular series, e.g. 1810B, or N/L (New Label). They can be distinguished by one price per package, regardless of the size of the hook (only its quantity in package changes, which depends on the size).

From SPRO, like every year, we have implemented a couple of new reels and rods, for instance to feeder and match reels, as well as economical RUFF jerk series. We also recommend a novelty on our market, which is very effective bottom-jigging technique with ultralight tackle known as “Cheburashka” system, which is very popular in Russia. The catfish program has been expanded by two types of clonks and eel as new bait, which will be perfect bait for catching Baltic cod.

You are invited to get acquainted with our offer. Good catch!

EXPERT

SPIS TREŚCI

- Sezon 2015 1
- Spis treści 2
- Nasza Firma 3
- Spławiki 4
- Błystki 23
- Główki Jigowe Gamakatsu 24
- Okulary polaryzacyjne 26
- Żyłki 29
- Haki i kotwice 32
- Kołowrotki SPRO 43
- Wędki Gamakatsu 60
- Wędki SPRO 61
- Surfcasting 65
- Program Sumowy - SPRO Big Waller 67
- Przynęty morskie SPRO 72
- Sprzęt karpiovy – SPRO Strategy 73
- Krętliki i agrafki SPRO 91
- Dozbrojki, szczypce SPRO 93
- Torby, plecaki, pokrowce, akcesoria 97
- Kamizelki Besto 99
- Polary, koszulki, czapki 100



Kruszyn Krajeński

8 km od Bydgoszczy w kierunku Poznania
8 km from Bydgoszcz toward Poznań



Balsa (*Ochroma lagopus*) tworzy wilgotne lasy strefy równikowej Ameryki Południowej i Środkowej.

Drewno balsy jest jednym z najlżejszych surowców.

Dawniej służyło do budowy tratw tzw. Kon-Tiki, dzisiaj balsa znajduje zastosowanie głównie w lotnictwie, modelarstwie oraz służy do produkcji szaławików wędkarskich.

Zwykle wędkarz nie zdaje sobie sprawy, w jaki sposób produkowane są szaławiki, ile różnych procesów muszą przejść, by trafić nad wodę...

Na przykładzie naszej firmy pragniemy w telegraficznym skrócie pokazać jak powstają szaławiki.



Drzewostan jednoroczny



Wycinka drzew balsowych



Szef produkcji, po otrzymaniu zamówienia, przygotowuje zlecenia produkcyjne.



Magazyn balsy. Sezonowane i selekcionowane drewno jest pobierane do dalszej obróbki.



Balsę tną się na odpowiednie beleczki.



Za pomocą komputerowo sterowanych obrabiarek szlifuje się korpusy ze 100% powtarzalnością.



Wytoczone korpusy należy precyzyjnie nawiercić z obu stron.



Kobiece ręce zrecznie montują i przygotowują korpusy do malowania.



Proces malowania jest procesem długotrwałym. Szaławiki, aby były odporne na wodę, pokrywane są nawet 8-krotną warstwą lakieru.



I znowu damskie ręce! Wykończenie, przelotki, tulejki, kalkomanie, paski itp.



Tamponowanie to nadrukowanie na gotowym szaławiku: gramatury czyli wyporności, nazwy szaławika oraz Logo wytwórcy. Na tym etapie szaławik staje się identyfikowalny. **Staje się EXPERTEM.**

Grupa 201



Największa grupa spławików, obejmująca przelotowo (jedno- i dwupunktowo) mocowane spławiki do metody klasycznej z użyciem kołowrotka. Zestaw taki gruntuje się za pomocą gumowego stopera lub omotki na żyłce głównej. Spławiki tej grupy stosujemy przeważnie na wodach stojących lub o bardzo nieznacznym ruchu wody. Jednopunktowo mocowane spławiki – czyli posiadające tylko jedno oczko w dolniku - można montować do żyłki za pomocą krętlika z agrafką. Ułatwia to wymianę spławika i demontaż na czas transportu.

Spławiki te można podzielić ze względu na gatunek poławianych ryb (a co za tym idzie - charakter wody).

Do połowów podlodowych polecamy spławiki serii: 71, 72, 73, 82

Do połowów karasi, linów, karpia polecamy spławiki serii: 00, 11, 42, 45, 48, 51, 76, 78, 65, 67, 86, 87, 94

Do połowów płoci polecamy spławiki serii: 06, 38, 47, 50, 53, 56, 58, 68, 69, 92, 93

Do połowów leszczy polecamy spławiki serii: 27, 43, 46, 49, 52, 54, 70, 81, 84

Do połowów drapieżników (okoń, sandacz), polecamy spławiki serii: 17, 18, 20, 37, 62, 63, 79

Do połowów w nocy (możliwość zastosowania końcówki świecącej), polecamy spławiki serii: 83, 98

201-10 - To typowy przelotowy, uniwersalny spławik na płytkie i zarośnięte łowiska. Boczne oczko przy antenie pozwala przeprowadzić żyłkę i łowić nim jak spławikiem mocowanym "na stałe".

201 - 12- to długo oczekiwany spławik do łowienia karasi, linów i karpia w zarośniętych i niezbyt głębokich łowiskach. Nowością jest jaskrawożółta, gruba antena, dobrze widoczna na tle zielonkawej wody, szczególnie krótko po zachodzie słońca.

Ref. No	Wyporność Capacity [g]	Długość Length [cm]	Kolor Colour	Material
201-00-005	0.5	13.0	czarny black	balsa
010	1.0	14.0		
015	1.5	15.0		
020	2.0	18.0		
025	2.5	19.0		
030	3.0	22.0		
035	3.5	25.0		
201-01-015	1.5	16.0	wielobarwny multicoloured	balsa, bambus
025	2.5	18.0		
035	3.5	21.0		
045	4.5	25.0		
201-03-015	1.5	14.0	zielony green	balsa
020	2.0	16.0		
025	2.5	17.0		
030	3.0	18.0		
035	3.5	19.0		
040	4.0	20.0		
050	5.0	20.0		
060	6.0	21.0		
080	8.0	23.0		
201-05-010	1.0	15.0	wielobarwny multicoloured	balsa, bambus
020	2.0	19.0		
030	3.0	21.0		
040	4.0	22.0		
201-06-010	1.0	16.0	jasnobrązowy light-brown	balsa
020	2.0	18.0		
030	3.0	21.0		
035	3.5	21.0		
040	4.0	22.0		
201-09-015	1.5	16.0	jasnobrązowy light-brown	balsa
020	2.0	17.0		
025	2.5	19.0		
030	3.0	19.5		
040	4.0	20.0		



FLOATS



SPLAWIKI



Ref. No	Wyporność Capacity [g]	Długość Length [cm]	Kolor Colour	Materiał Material
201-11-020	2.0	11.0		
030	3.0	12.0	wielobarwny multicoloured	balsa
040	4.0	12.0		
060	6.0	13.0		
201-16-015	1.5	16.0		
020	2.0	18.0	czarny black	balsa
030	3.0	19.0		
040	4.0	21.0		
050	5.0	23.0		
060	6.0	25.0		
080	8.0	27.0		
201-17-030	3.0	14.0		
040	4.0	15.0	naturalny naturalwood	balsa
050	5.0	15.0		
060	6.0	16.0		
070	7.0	17.0		
080	8.0	18.0		
090	9.0	18.5		
100	10.0	19.0		
120	12.0	20.0		
201-18-030	3.0	18.0		
040	4.0	20.0	zielony green	balsa
050	5.0	20.0		
070	7.0	23.0		
090	9.0	25.0		
201-20-020	2.0	17.0		
030	3.0	19.0	czarny black	balsa
040	4.0	22.0		
050	5.0	24.0		
201-23-020	2.0	14.0		
030	3.0	15.0	czarny black	balsa
050	5.0	17.0		
070	7.0	20.0		



Ref. No	Wyporność Capacity [g]	Długość Length [cm]	Kolor Colour	Materiał Material
201-24-030	3.0	15.0		
040	4.0	17.0	czarny black	balsa
050	5.0	18.0		
070	7.0	21.0		
201-27-020	2.0	20.0		
030	3.0	21.0	wielobarwny multicoloured	balsa, sarkanda
040	4.0	24.0		
060	6.0	29.0		
080	8.0	34.0		
201-37-030	3.0	16.0		
050	5.0	19.0	czarny black	balsa
070	7.0	20.0		
080	8.0	21.0		
100	10.0	22.0		
201-38-015	1.5	13.0		
020	2.0	17.0	jasnobrązowy light-brown	balsa
030	3.0	18.0		
040	4.0	19.0		
050	5.0	21.0		
201-42-015	1.5	13.0		
020	2.0	14.0	ciemno-brązowy dark-brown	balsa
030	3.0	16.0		
040	4.0	17.0		
050	5.0	21.0		
201-43-020	2.0	16.0		
030	3.0	20.0	czarny black	balsa, carbon composite
040	4.0	22.0		
050	5.0	25.0		
060	6.0	26.0		

Ref. No	Wyporność Capacity [g]	Długość Length [cm]	Kolor Colour	Material
201-45-010	1.0	12.0	ciemno-brązowy dark-brown	balsa
015	1.5	14.0		
020	2.0	16.0		
030	3.0	17.0		
040	4.0	19.0		
201-46-020	2.0	19.0	czarny black	balsa, carbon composite
030	3.0	21.0		
040	4.0	23.0		
050	5.0	26.0		
201-47-010	1.0	12.0	czarny black	balsa
015	1.5	13.0		
020	2.0	15.0		
025	2.5	17.0		
030	3.0	18.0		
201-48-005	0.5	11.0	czarny black	balsa
010	1.0	11.0		
015	1.5	13.0		
020	2.0	17.0		
025	2.5	19.0		
030	3.0	22.0		
201-49-040	4.0	19.0	wielobarwny multicoloured	balsa, carbon composite
050	5.0	21.0		
060	6.0	24.0		
080	8.0	26.0		
201-50-015	1.5	19.0	czarny black	balsa, carbon composite
020	2.0	21.0		
030	3.0	25.0		
040	4.0	28.0		
201-51-020	2.0	14.0	czarny black	balsa
030	3.0	16.0		
040	4.0	20.0		
050	5.0	21.0		
060	6.0	24.0		
201-52-025	2.5	27.0		
035	3.5	29.0		
045	4.5	32.0		
055	5.5	33.0		
201-53-010	1.0	11.0	czarny black	balsa
015	1.5	14.0		
020	2.0	18.0		
025	2.5	20.0		
030	3.0	23.0		
201-54-025	2.5	19.0	biały white	balsa, carbon composite
035	3.5	21.0		
045	4.5	23.0		
055	5.5	26.0		
201-56-010	1.0	25.0	czarny black	balsa, polycarbon
015	1.5	26.0		
020	2.0	27.0		
025	2.5	29.0		
030	3.0	31.0		
201-58-015	1.5	15.0	wielobarwny multicoloured	balsa, carbon composite
020	2.0	16.0		
030	3.0	19.0		
040	4.0	19.5		
201-60-025	2.5	16.0	fioletowy violet	balsa
035	3.5	18.0		
045	4.5	20.0		
055	5.5	21.0		
201-61-015	1.5	17.0	przezroczysty transparent	nylon
020	2.0	20.0		
030	3.0	24.0		
040	4.0	30.0		

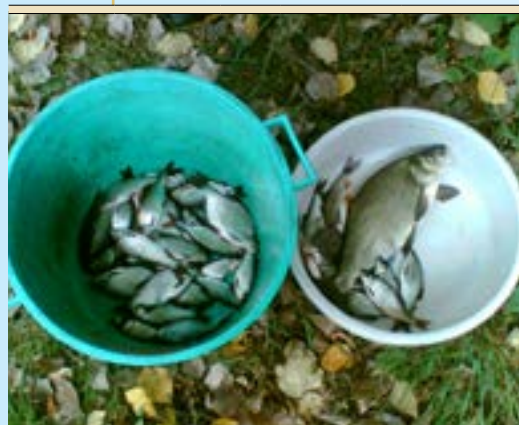

FLOATS



SPŁAWIKI

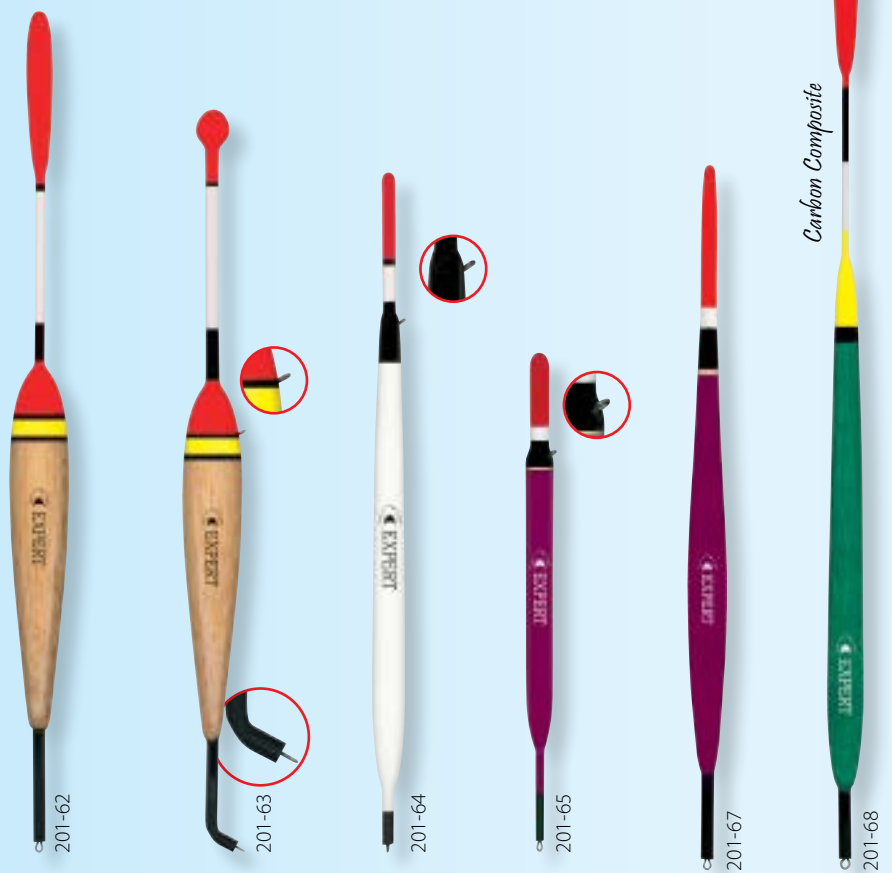

Ref. No	Wyporność Capacity [g]	Długość Length [cm]	Kolor Colour	Materiał Material
201-62-030	3.0	17.0	naturalny naturalwood	balsa
040	4.0	18.0		
050	5.0	19.0		
060	6.0	20.0		
201-63-030	3.0	14.0	naturalny naturalwood	balsa
040	4.0	15.0		
050	5.0	17.0		
060	6.0	18.0		
201-64-020	2.0	14.0	biały white	balsa
030	3.0	16.0		
040	4.0	18.0		
050	5.0	21.0		
201-65-010	1.0	10.0	fioletowy violet	balsa
015	1.5	12.0		
020	2.0	14.0		
025	2.5	16.0		
201-67-015	1.5	14.0	fioletowy violet	balsa
020	2.0	15.0		
025	2.5	16.0		
030	3.0	17.0		
201-68-020	2.0	18.5	wielobarwny multicoloured	balsa, carbon composite
030	3.0	21.0		
040	4.0	23.5		
050	5.0	26.0		
201-69-015	1.5	16.5	ciemno-brązowy dark-brown	balsa
020	2.0	19.0		
030	3.0	20.0		
040	4.0	22.0		
201-70-020	2.0	20.5	wielobarwny multicoloured	balsa, sarkanda
030	3.0	23.0		
040	4.0	24.0		
050	5.0	26.0		
060	6.0	30.0		
201-71-005	0.5	6.0		
010	1.0	7.0		
015	1.5	8.0		
020	2.0	8.0		
025	2.5	9.0		
201-72-010	1.0	7.5	czarny black	balsa
015	1.5	8.0		
020	2.0	9.0		
201-73-005	0.5	6.0	biały white	balsa
010	1.0	9.0		
015	1.5	9.5		
020	2.0	10.0		
201-76-015	1.5	10.5	wielobarwny multicoloured	balsa
020	2.0	11.5		
025	2.5	12.5		
030	3.0	13.5		
035	3.5	14.5		
040	4.0	15.5		
201-78-010	1.0	13.0	wielobarwny multicoloured	balsa
015	1.5	13.0		
020	2.0	14.0		
025	2.5	15.0		
035	3.5	16.0		
045	4.5	20.0		



FLOATS



SPLAWIKI

Ref. No	Wyporność Capacity [g]	Długość Length [cm]	Kolor Colour	Materiał Material
201-79-030	3.0	17.0	wielobarwny multicoloured	balsa
040	4.0	20.0		
060	6.0	22.0		
080	8.0	23.0		
100	10.0	24.0		
201-80-020	2.0	14.0	wielobarwny multicoloured	balsa
030	3.0	15.0		
040	4.0	16.0		
050	5.0	17.0		
201-81-020	2.0	20.0	wielobarwny multicoloured	balsa, sarkanda
025	2.5	22.0		
030	3.0	24.0		
035	3.5	25.0		
040	4.0	26.0		
201-82-005	0.5	6.0	wielobarwny multicoloured	balsa
010	1.0	7.0		
015	1.5	8.0		
020	2.0	9.0		
025	2.5	9.0		
030	3.0	10.0		
201-83-010	1.0	16.0		
015	1.5	18.0		
020	2.0	20.0		
025	2.5	22.0		
030	3.0	24.0		
035	3.5	26.0		
201-84-025	2.5	28.0	fioletowy violet	balsa polycarbon
035	3.5	29.0		
045	4.5	31.5		
055	5.5	32.0		



Ref. No	Wyporność Capacity [g]	Długość Length [cm]	Kolor Colour	Materiał Material
201-86-020	2.0	19.0	granatowy navy blue	balsa polycarbon
030	3.0	19.0		
040	4.0	20.0		
050	5.0	21.0		
201-87-025	2.5	17.0	czarny black	balsa polycarbon
035	3.5	19.0		
045	4.5	21.0		
055	5.5	23.0		
201-88-020	2.0	18.5	wielobarwny multicoloured	balsa
030	3.0	20.0		
040	4.0	21.0		
050	5.0	22.0		
201-89-010	1.0	15.0		
020	2.0	16.5		
030	3.0	17.5		
040	4.0	19.0		
201-90-010	1.0	27.0	czarny black	balsa polycarbon
020	2.0	29.0		
030	3.0	31.0		
040	4.0	32.5		
201-91-010	1.0	17.0	czarny black	balsa, polycarbon (żółta i czerwona; yellow and red)
015	1.5	19.0		
020	2.0	21.0		
025	2.5	25.0		
030	3.0	28.0		
201-92-015	1.5	16.0		
025	2.5	18.0		
035	3.5	20.0		
045	4.5	23.0		





Ref. No	Wyporność Capacity [g]	Długość Length [cm]	Kolor Colour	Materiał Material
201-93-005 010 015 020 025	0,5 1,0 1,5 2,0 2,5	16,5 18,5 21,0 23,0 26,0	biały white czarny black	balsa bambus
201-94-007 010 015 020	0,7 1,0 1,5 2,0	17,0 21,0 24,0 27,0	biały white czarny black	balsa bambus
201-95-010 015 020 025 030	1,0 1,5 2,0 2,5 3,0	18,0 19,0 22,0 23,0 26,0	biały, white czarny, black	balsa, carbon composite
201-96-015 020 030 040	1,5 2,0 3,0 4,0	22,0 23,0 25,0 27,0	granatowy, navy blue	balsa, polycarbon
201-97-020 025 030 035 040	2,0 2,5 3,0 3,5 4,0	20,0 22,0 24,0 25,0 26,0	naturalny/ czarny naturalwood/ black	balsa, sarkanda
201-98-025 035 045 055	2,5 3,5 4,5 5,5	19,0 21,0 22,0 25,0	granatowy, navy blue	balsa, polycarbon, do końc. świecącej, for chemi light
201-99-015 020 025 030 040	1,5 2,0 2,5 3,0 4,0	15,0 16,5 17,0 18,5 20,0	granatowy, navy blue	balsa, carbon composite
201-02-015 020 030 040	1,5 2,0 3,0 4,0	22,5 23,0 23,5 24,0	granatowy, navy blue	balsa, polycarbon
201-04-015 020 025 030 040	1,5 2,0 2,5 3,0 4,0	16,0 17,5 19,5 22,0 26,0	wielobarwny, multicoloured	balsa
201-07-015 025 035 045	1,5 2,5 3,5 4,5	15,0 15,5 16,5 18,5	wielobarwny, multicoloured	balsa
201-08-030 040 050 060	3,0 4,0 5,0 6,0	16,5 18,0 21,0 22,0	naturalny/ czarny naturalwood/ black	balsa
201-10-020 030 040 050 060	2,0 3,0 4,0 5,0 6,0	9,0 10,0 11,0 12,0 12,5	czarny/ granatowy black/navy blue	balsa
201-12-010 015 020 025 030	1,0 1,5 2,0 2,5 3,0	13,0 14,5 16,0 17,0 18,0	wielobarwny, multicoloured	balsa

Grupa 202

Grupa spławików montowanych „na stałe”. Każdy spławik zaopatrzone jest w 2-3 cm igielitowo-kauczukowy zacisk, który służy do ustalenia głębokości zestawu. Można go pociąć na mniejsze odcinki i zaciskać na dolniku wielopunktowo lub jednopunktowo na końcu dolnika. Spławiki w tej grupie dzielimy na:

jeziorowe – serie: 45, 57, 62, 63, 64, 66, 77, 81, 83;

kanalowe – serie: 41, 52, 53, 67, 74, 80;

rzeczne – serie: 29, 30, 44, 48, 51, 59, 61, 65;

rzeczne bolonkowe – serie: 49, 58, 69, 70, 85

- Seria 202-42 - spławik przeznaczony do połowu w wodach płynących. Plastikowy konektor anteny daje możliwość włożenia w jej miejsce świetlika co czyni spławik idealnym do nocnych połowów metodą przystawki rzecznej.
- Seria 202-44 - specjalistyczny spławik na wody bieżące. Wymienna antena pozwala dostosować jej kolor do aktualnej sytuacji na wodzie. Doskonały kształt spławika pozwala na jego stosowanie w średnich i szybkich uciągach.
- Seria 202-59 - spławiki przeznaczone do połowu w rzekach o dużym uciążu, metodą klasycznej przepływanki. Boczny przelot spławika uniemożliwia zerwanie z żyłki. Pogrubioną antenę docenia zarówno młodzi jak i starsi wędkarze.
- Seria 202-63 - spławik przeznaczony do popularnej metody „bata”, na wody stojące. Zwarta konstrukcja spławika nie powoduje plątania zestawu.
- Seria 202-69 - to klasyczny spławik do metody bolońskiej. Gruba, doskonale widoczna antena pozwala obławiać sam środek rzecznej nurtu. Wbudowany konektor anteny umożliwia jej łatwą wymianę na końcówkę świecąca.
- Seria 202-75 - to delikatny spławik przeznaczony do połowu na bardzo leniwych uciągach, dolnik z włókna węglowego i super delikatna antena to cechy spławika do metody skróconego zestawu.
- Seria 202-81 - spławik stworzony na wody stojące. Niezwykle sztywna i zwarta konstrukcja, oraz superczuła antena dedykują ten spławik zawodnikom i zaawansowanym amatorom. Miniatura łózka na antenie pozwala obserwować delikatne brania podnoszone.
- Seria 202-77 - spławik przeznaczony do połowu w płytkich wodach metodą „bata”. Sztywna konstrukcja spławika pozwala na bardzo dynamiczne rzuty zestawem.
- Seria 202-83 - spławik stworzony z myślą o sportowym połowie uklei. Niewielkie wymiary i zwarta konstrukcja pozwalają na dynamiczne i szybkie wymachy wędziskiem uklejowym. Spławik przeznaczony do połowu na wodach stojących.
- Seria 202-85 - spławik z żółtą, a nie jak zwykle czerwoną anteną. To propozycja na bieżące i zacienione wody. Tradycyjne czarno-białe kolory spławika wybraliśmy z myślą o wędkarzach ceniących sobie widoczność spławika na powierzchni wody.

Nowościami na nadchodzący sezon są:

202 03 i 202 04 - To modele spławików typowo na rzekę. W tych spławikach żyłka przechodzi przez środek korpusa w specjalnej rurce, dzięki czemu wytrzymuje ekstremalne przeciążenia przy zacinaniu. Dostępne są w dwóch wersjach kolorystycznych - z czerwoną i żółtą anteną. Anteny są dość grube fi 6 mm, dzięki czemu są doskonale widoczne. Sztywny kil z kompozytu węglowego doskonale stabilizuje spławik w nurcie.

Ref. No	Wyporność Capacity [g]	Długość Length [cm]	Kolor Colour	Materiał Material
202-29-020	2.0	16.0	morski marine blue	balsa, sarkanda, carbon composite
030	3.0	17.0		
040	4.0	19.0		
050	5.0	20.0		
060	6.0	21.0		
080	8.0	23.0		
100	10.0	24.0		
<hr/>				
202-30-020	2.0	16.0	granatowy navy blue	balsa, sarkanda, carbon composite
030	3.0	18.0		
040	4.0	19.0		
050	5.0	20.0		
060	6.0	20.0		
070	7.0	21.0		
080	8.0	23.0		
<hr/>				
202-31-020	2.0	21.0	granatowy navy blue	balsa, carbon composite, do końc. świecącej for chemi-light
030	3.0	23.0		
040	4.0	25.0		
050	5.0	27.0		
<hr/>				
202-34-015	1.5	10.0	granatowy navy blue	balsa, carbon composite
020	2.0	12.0		
030	3.0	13.0		
040	4.0	15.0		
050	5.0	17.0		
<hr/>				
202-41-010	1.0	18.0	czarny black	balsa, carbon composite
015	1.5	20.0		
020	2.0	23.0		
025	2.5	25.0		
030	3.0	28.0		
<hr/>				
202-42-010	1.0	16.0 mini light	biały white	balsa, carbon composite, do końc. świecącej for chemi-light
020	2.0	17.0 mini light		
030	3.0	19.0 mini light		
040	4.0	22.0 Ø4,5 light		
050	5.0	23.0 Ø4,5 light		
060	6.0	24.0 Ø4,5 light		

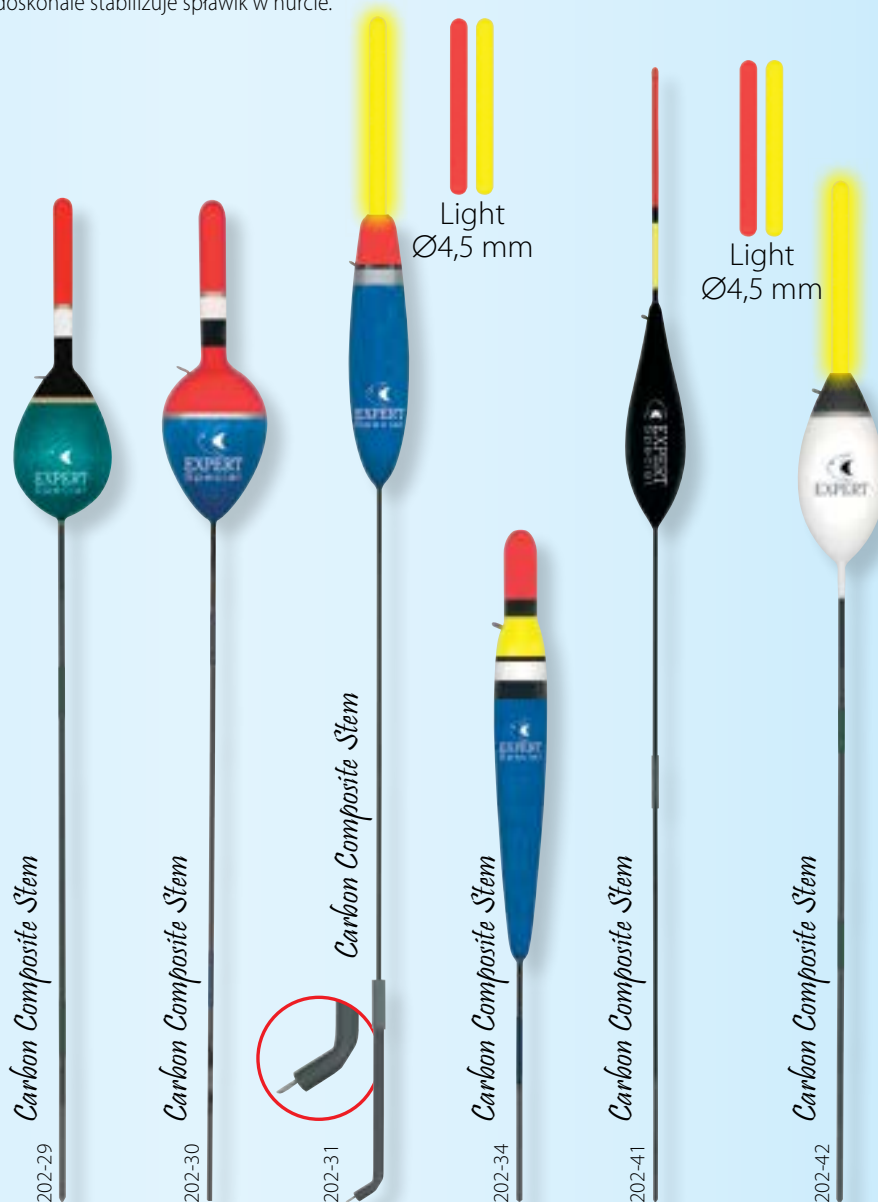

FLOATS



SPLAWIKI



Ref. No	Wyporność Capacity [g]	Długość Length [cm]	Kolor Colour	Material Material
202-44-010	1.0	16.0	biały white	balsa, nylon, carbon composite
020	2.0	21.0		
030	3.0	24.0		
040	4.0	26.0		
050	5.0	29.0		
202-45-007	0.7	13.0	czarny black	balsa, carbon composite
010	1.0	14.0		
015	1.5	16.0		
020	2.0	17.0		
025	2.5	18.0		
030	3.0	19.0		
035	3.5	20.0		
202-48-030	3.0	18.0	biały white	balsa, carbon composite
040	4.0	19.0		
050	5.0	21.0		
060	6.0	24.0		
080	8.0	27.0		
100	10.0	28.0		
202-49-020	2.0	19.0		
030	3.0	21.0		
040	4.0	22.0		
050	5.0	23.0		
060	6.0	26.0		
080	8.0	27.0		
202-51-020	2.0	20.0	zielony green	balsa, carbon composite
030	3.0	22.0		
040	4.0	23.0		
050	5.0	25.0		
060	6.0	27.0		
202-52-010	1.0	20.0	czarno-pomarańczowo-biały black-orange-white	balsa, carbon composite
015	1.5	22.0		
020	2.0	24.0		
025	2.5	26.0		
030	3.0	28.0		



Ref. No	Wyporność Capacity [g]	Długość Length [cm]	Kolor Colour	Material Material
202-53-008	0.8	11.0	czarno-pomarańczowo-biały black-orange-white	balsa, carbon composite
010	1.0	12.0		
015	1.5	14.0		
020	2.0	18.0		
025	2.5	21.0		
202-55-015	1.5	11.0	ciemno-brązowy dark-brown	balsa, carbon composite
020	2.0	12.0		
030	3.0	13.0		
040	4.0	14.0		
202-57-008	0.8	16.0	czarno-pomarańczowo-biały black-orange-white	balsa, carbon composite
010	1.0	17.0		
012	1.2	19.0		
015	1.5	21.0		
020	2.0	23.0		
202-58-030	3.0	19.0	czarno-pomarańczowo-biały black-orange-white	balsa, sarkanda, carbon composite
040	4.0	21.0		
060	6.0	23.0		
080	8.0	25.0		
100	10.0	27.0		
120	12.0	27.5		
202-59-020	2.0	18.0		
030	3.0	20.0		
040	4.0	22.0		
050	5.0	24.0		
060	6.0	25.0		
202-61-005	0.5	16.0	czarno-pomarańczowo-biały black-orange-white	balsa, nylon, carbon composite
010	1.0	17.0		
015	1.5	23.0		
020	2.0	25.0		
025	2.5	27.0		
030	3.0	28.0		

FLOATS



SPLAWIKI

Ref. No	Wyporność Capacity [g]	Długość Length [cm]	Kolor Colour	Material Material
202-62-005	0.5	18.0	fioletowy violet	balsa, carbon composite
008	0.8	20.0		
010	1.0	22.0		
015	1.5	26.0		
020	2.0	29.0		
025	2.5	30.0		
202-63-005	0.5	11.0	fioletowy violet	balsa, carbon composite
008	0.8	13.0		
010	1.0	15.0		
015	1.5	18.0		
020	2.0	23.0		
202-64-005	0.5	18.0	fioletowy violet	balsa, carbon composite
008	0.8	20.0		
010	1.0	21.0		
015	1.5	22.0		
020	2.0	24.0		
025	2.5	26.0		
030	3.0	27.0		
202-65-015	1.5	9.0	fioletowy violet	balsa, carbon composite
025	2.5	10.0		
035	3.5	11.5		
045	4.5	13.0		
202-66-008	0.8	14.0	fioletowy violet	balsa, carbon composite
010	1.0	16.0		
015	1.5	18.0		
020	2.0	20.0		
202-67-010	1.0	15.0	fioletowy violet	balsa, carbon composite
015	1.5	17.0		
020	2.0	18.0		
025	2.5	20.0		
202-69-030	3.0	19.0	pomarań- czowo- biało-czarny orange-white- black	o 4,5 light balsa, carbon composite
040	4.0	21.0		
060	6.0	23.0		
080	8.0	25.0		
100	10.0	27.0		
120	12.0	28.0		
202-70-020	2.0	18.5	czarno- pomarańczowo- biały black-orange- white	balsa, carbon composite
030	3.0	20.0		
040	4.0	22.0		
060	6.0	23.5		
080	8.0	24.5		
100	10.0	25.5		
202-74-010	1.0	18.0	jasnoniebieski light-blue	balsa, carbon composite
015	1.5	19.0		
020	2.0	21.0		
025	2.5	23.0		
030	3.0	26.0		
040	4.0	29.0		
202-76-020	2.0	19.0	wiśniowy cherry	balsa, carbon composite
025	2.5	20.0		
030	3.0	22.0		
035	3.5	23.0		
040	4.0	23.0		
045	4.5	24.0		
050	5.0	25.0		
202-77-004	0.4	15.0	biały white	balsa, carbon composite
006	0.6	16.0		
008	0.8	16.0		
010	1.0	17.0		
012	1.2	18.0		
015	1.5	19.0		
202-80-010	1.0	15.0	biały white	balsa, carbon composite
015	1.5	16.5		
020	2.0	18.5		
025	2.5	20.0		
030	3.0	21.5		
202-81-008	0.8	26.0	naturalny naturalwood	balsa, 100% carbon
010	1.0	30.0		
015	1.5	30.0		
020	2.0	30.0		

202-62 Carbon Composite Stem

202-63 Carbon Composite Stem

202-64 Carbon Composite Stem

202-65 Carbon Composite Stem

202-66 Carbon Composite Stem

202-67 Carbon Composite Stem

Light
Ø4,5 mm



202-69 Carbon Composite Stem



202-70 Carbon Composite Stem



202-74 Carbon Composite Stem



202-76 Carbon Composite Stem



202-77 Carbon Composite Stem



202-80 Carbon Composite Stem



202-81 100% Carbon



FLOATS



SPLAWIKI



Ref. No	Wyporność Capacity [g]	Długość Length [cm]	Kolor Colour	Materiał Material
202-83-002 004 006 008 010	0.2 0.4 0.6 0.8 1.0	9.0 11.0 13.0 15.0 17.0	biały white	balsa, carbon composite
202-85-040 060 080 100	4.0 6.0 8.0 10.0	20.0 24.0 25.0 27.0	czarny black	balsa, sarkanda, carbon composite
202-86-005 010 015 020 025	0.5 1.0 1.5 2.0 2.5	11.0 14.5 18.5 20.0 22.0	czarny/biały black/white	balsa, carbon composite
202-87-020 030 040 050	2.0 3.0 4.0 5.0	18.0 21.0 24.0 24.0	czarny black	balsa, carbon composite, do końc. świecącej, for chemi-light
202-03-040 060 080 100	4.0 6.0 8.0 10.0	22.5 24.0 25.0 28.0	czarny/biały black/white	balsa, carbon composite
202-04-040 060 080 100	4.0 6.0 8.0 10.0	22.5 24.0 24.5 25.5	czarny/biały black/white	balsa, carbon composite



Grupa 203

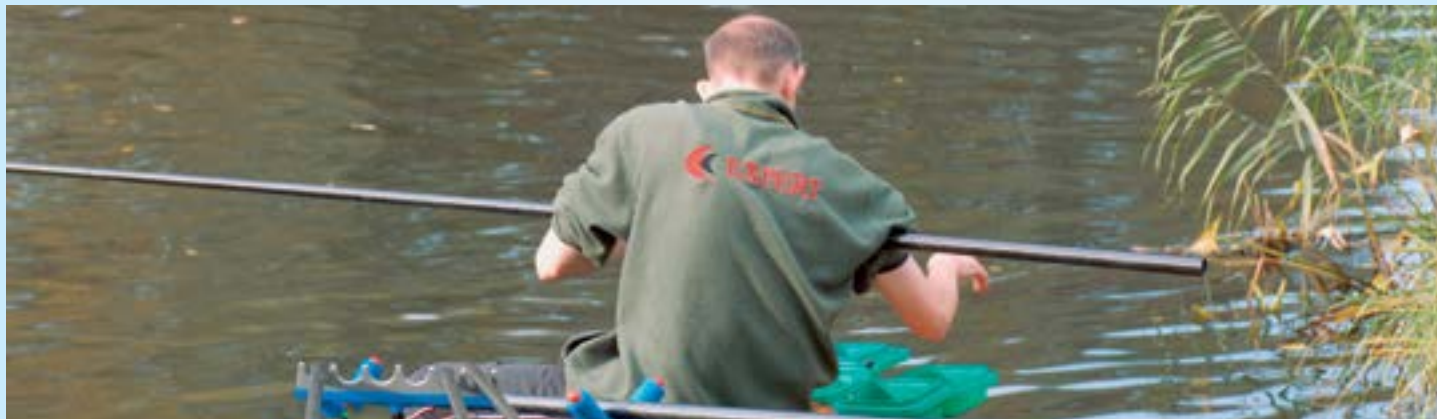

Wagglery. Dość bogata grupa spławików, której charakterystyczną cechą jest przeniesienie środka ciężkości jak najbliżej dolnego jednopunktowego, przelotowego mocowania. Długa antena z bardzo lekkich materiałów zapewnia dalekie wyrzuty takim spławikiem oraz utrzymuje żyłkę pod powierzchnią wody, dzięki czemu wiatr nie tworzy „pętli” na wodzie, która utrudnia zacięcie. Wagglery montuje się za pomocą krętlika z agrafką. Skraca to w dużym stopniu czas gruntowania się zestawu, co ma znaczenie, gdy łowimy na dużych głębokościach. Spławiki w grupie 203 możemy podzielić na niedociążone i dociążone. Niedociążone polecamy do połowów wszędzie tam, gdzie nie są wymagane dalekie rzuty oraz gdy chcemy, aby cała masa obciążenia była skupiona przy przyponie. Pozbawiamy w ten sposób ukleje możliwości zjedzenia podczas opadu naszej przynęty, przeznaczonej na gruntowe płocie. Spławiki dociążone stosujemy wtedy, gdy trzeba daleko zarzucić. Dobrze zmontowany zestaw z wagglerem dociążonym nie płącze się i leci nierzadko na odległość kilkudziesięciu metrów.

Od kilku lat pojawiły się waggler z kolorowymi antenami (serie- 55, 70, 77, 78...) Wyobraźmy sobie, że łowimy na spadzie leszcze z gruntu, Spławik gruntujemy tak, aby ołów opierał się na dnie ledwo co je dotykając. Spławik to pokaże, wynurzając antene o 1-2 cm. Łowiąc na spadzie nie zawsze rzucimy dokładnie w to samo miejsce. Spławik więc czasem będzie więcej wystawał z wody, czasem mniej. Przy niemalowanej antenie nie ma żadnego punktu odniesienia podczas brania, na kolorowej – niezależnie ile tej anteny wystaje z wody – zawsze jest punkt odniesienia, co ma ogromne znaczenie przy delikatnych braniach, które teraz są doskonale widoczne. Wiele osób pyta, w jaki sposób oznaczamy spławiki. Wartość przed skrótem „Ld.” oznacza masę dociążenia w spławiku, natomiast po „+” jest podana masa ołowiu, którą należy obciążyć zestaw na żyłce.

Do nocnych połowów polecamy waggler do końcówki świecącej: serie- 51, 59, 73, 92, 93 ; Do połowów leszczy polecamy spławiki serii: 55, 56, 68, 69, 70, 87; Do połowów karpia polecamy spławiki serii: 29, 51, 57, 76, 77, 78, 94 ; Do połowów płoci polecamy spławiki serii :11, 60, 74, 75.

Nowościami w tej serii są:

203-03 - To waggler z długą, doskonale widoczną anteną, wykonaną z polycarbonu, podzieloną na jaskrawe sekcje. Jest to typowy spławik do łowienia leszczy w dzień na przegruntowany zestaw odległościowy.

203 02 - Waggler z aplikatorem końcówki świecącej do fi 4,5 na szczycie anteny. Antena wykonana z polycarbonu. Do dyspozycji wędkarzy są gramatury od 5 do 7 g. Spławiki są wstępnie dociążane mosiężnymi dociążeniami od 3 do 5 g, zapewniającymi bardzo daleki i stabilny lot zestawu, bez obaw o splątanie. Spławik przeznaczony do nocnych połowów.

Ref. No	Wyporność Capacity [g]	Długość Length [cm]	Kolor Colour	Material Material
203-11-041	1 Ld. +0.4	18.0	biały white	balsa, doc. stałe mosiądz, brass loading
061	1 Ld. +0.6	20.0		
101	1 Ld. +1.0	21.0		
151	1 Ld. +1.5	23.0		
203-20-151	1 Ld. +1.5	24.0	granatowy navy blue	balsa, sarkanda, doc. stałe mosiądz, brass loading
152	2 Ld. +1.5	27.0		
153	3 Ld. +1.5	30.0		
204	4 Ld. +2.0	30.0		
203-22-103	3 Ld. +1.0	24.0	czarny black	balsa, sarkanda, doc. stałe mosiądz, brass loading
104	4 Ld. +1.0	25.0		
202	2 Ld. +2.0	24.0		
203	3 Ld. +2.0	25.0		
204	4 Ld. +2.0	25.0		
205	5 Ld. +2.0	25.0		
203-29-404	4 Ld. +4.0	29.0	granatowy navy blue	balsa, sarkanda, doc. stałe mosiądz, brass loading
504	4 Ld. +5.0	30.0		
604	4 Ld. +6.0	31.0		
804	4 Ld. +8.0	32.0		
203-31-030	3.0	24.0	zielony green	balsa, sarkanda
040	4.0	26.0		
050	5.0	27.0		
060	6.0	28.0		
080	8.0	29.0		
100	10.0	31.0		





Ref. No	Wyporność Capacity [g]	Długość Length [cm]	Kolor Colour	Material
203-35-020	2.0	21.0	czarny black	balsa, sarkanda
030	3.0	23.0		
040	4.0	26.0		
050	5.0	28.0		
060	6.0	30.0		
203-36-025	2.5	21.0	biały white	balsa, sarkanda
035	3.5	23.0		
045	4.5	26.0		
055	5.5	28.0		
203-41-110	10 Ld. +1.0	34.0	czarny black	balsa, sarkanda, doc. regul. mosiądz, brass variable loading
210	10 Ld. +2.0	34.0		
310	10 Ld. +3.0	35.0		
410	10 Ld. +4.0	35.0		
203-42-110	10 Ld. +1.0	36.0	ciemno- brązowy dark-brown	balsa, sarkanda, doc. regul. mosiądz, brass variable loading
210	10 Ld. +2.0	37.0		
310	10 Ld. +3.0	37.0		
410	10 Ld. +4.0	38.0		
510	10 Ld. +5.0	39.0		
203-43-105	5 Ld. +1.0	29.0	zielony green	balsa, sarkanda, doc. regul. mosiądz, brass variable loading
205	5 Ld. +2.0	31.0		
305	5 Ld. +3.0	33.0		
405	5 Ld. +4.0	35.0		

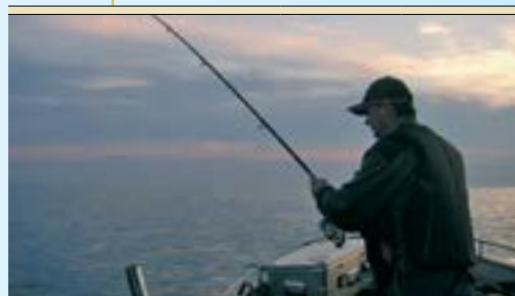

Ref. No	Wyporność Capacity [g]	Długość Length [cm]	Kolor Colour	Material
203-51-206	6 Ld. +2.0	32.0	czarny, black jasnobrązowy, light-brown	balsa, sarkanda, do końcówki świecącej, doc. stałe mosiądz, for chemi-light, brass loading
208	8 Ld. +2.0	32.0		
406	6 Ld. +4.0	32.0	granatowy, navy blue ciemnobrązowy, dark-brown	stałe mosiądz, for chemi-light, brass loading
408	8 Ld. +4.0	33.0		
203-55-102	2 Ld. +1.0	31.0	pomarańczowy fluo orange	balsa, polycarbon, doc. stałe mosiądz, brass loading
202	2 Ld. +2.0	31.0		
203	3 Ld. +2.0	32.0		
303	3 Ld. +3.0	34.5		
403	3 Ld. +4.0	35.0		
503	3 Ld. +5.0	36.0		
203-56-102	2 Ld. +1.0	22.0	czarny black	balsa, carbon composite, doc. stałe mosiądz, brass loading
103	3 Ld. +1.0	25.0		
203	3 Ld. +2.0	27.0		
303	3 Ld. +3.0	30.0		
403	3 Ld. +4.0	31.0		
203-57-206	6 Ld. +2.0	25.0	ciemnobrązowy dark-brown	balsa, sarkanda doc. regul. mosiądz, brass variable loading
306	6 Ld. +3.0	26.0		
309	9 Ld. +3.0	29.0		
409	9 Ld. +4.0	30.0		
203-59-106	6 Ld. +1.0	28.0	czarny black	balsa, nylon doc. regul. mosiądz, do końcówki świecącej brass variable loading for chemi light
206	6 Ld. +2.0	28.0		
306	6 Ld. +3.0	29.0		
406	6 Ld. +4.0	30.0		

UWAGA!
Splawiki serii 203-59/tuba oferowane są z kompletem 3 wymiennych antenek (lotka żółta, atrapa końcówki świecącej w kolorze żółtym i czerwonym).

NOTICE!
203-59 series floats (packed in tube) is offered with a set of 3 different antennas (flight-feather in yellow colour and plastic antennas in yellow and red colour).

Ref. No	Wyporność Capacity [g]	Długość Length [cm]	Kolor Colour	Material Material
203-60-101	1 Ld. +1.0	21.0		balsa, carbon composite, doc.
201	1 Ld. +2.0	23.0	czarny black	stałe mosiądz, brass loading
202	2 Ld. +2.0	25.0		
203	3 Ld. +2.0	27.0		
203-61-102	2 Ld. +1.0	15.0		balsa, doc.
152	2 Ld. +1.5	16.0	granatowy navy blue	stałe mosiądz, brass loading
103	3 Ld. +1.0	17.0		
153	3 Ld. +1.5	18.0		
203	3 Ld. +2.0	19.0		
203-62-102	2 Ld. +1.0	20.0		balsa, sarkanda doc.
152	2 Ld. +1.5	21.0	czarny black	stałe mosiądz, brass loading
203	3 Ld. +2.0	23.0		
253	3 Ld. +2.5	24.0		
304	4 Ld. +3.0	25.0		
203-65-105	5 Ld. +1.0	23.0		balsa, sarkanda doc. regul.
205	5 Ld. +2.0	24.0	czarny black	mosiądz, brass variable loading
305	5 Ld. +3.0	25.0		
405	5 Ld. +4.0	26.0		
203-68-040	4.0	23.0		balsa, sarkanda
060	6.0	26.0	czarny black	
080	8.0	27.0		
100	10.0	29.0		
120	12.0	30.0		



Ref. No	Wyporność Capacity [g]	Długość Length [cm]	Kolor Colour	Material Material
203-69-102	2 Ld. +1.0	26.0		balsa, sarkanda doc.
202	2 Ld. +2.0	28.0	biały white	stałe mosiądz, brass loading
302	2 Ld. +3.0	31.0		
402	2 Ld. +4.0	31.0		
203-70-104	4 Ld. +1.0	33.0	pomarańczowo-biało-czerwony orange-white-red	balsa, polycarbon doc. regul.
204	4 Ld. +2.0	34.0		mosiądz, brass variable loading
304	4 Ld. +3.0	35.0		
404	4 Ld. +4.0	36.0		
203-71-102	2 Ld. +1.0	24.0		balsa, sarkanda, doc.
202	2 Ld. +2.0	26.0	czarny black	stałe mosiądz, brass loading
203	3 Ld. +2.0	27.0		
204	4 Ld. +2.0	28.0		
303	3 Ld. +3.0	28.0		
304	4 Ld. +3.0	30.0		
203-72-104	4 Ld. +1.0	25.0		balsa, sarkanda doc. regul.
204	4 Ld. +2.0	26.0	fioletowy violet	mosiądz, brass variable loading
304	4 Ld. +3.0	28.0		
404	4 Ld. +4.0	30.0		
203-73-306	6 Ld. +3.0	34.0		balsa, nylon doc. stałe mosiądz, do końcówki świecącej, brass variable loading, for chemi light
406	6 Ld. +4.0	35.0	fioletowy violet	
506	6 Ld. +5.0	36.0		
606	6 Ld. +6.0	37.0		

UWAGA!
Splawiki serii 203-73/tuba oferowane są z kompletem 3 wymiennych antenek (lotka żółta, atrapa końcówki świecącej w kolorze żółtym i czerwonym) Ø4,5 mm.

NOTICE!
203-73 series floats (packed in tube) is offered with a set of 3 different antennas (flight-feather in yellow colour and plastic antenna in yellow and red colour).

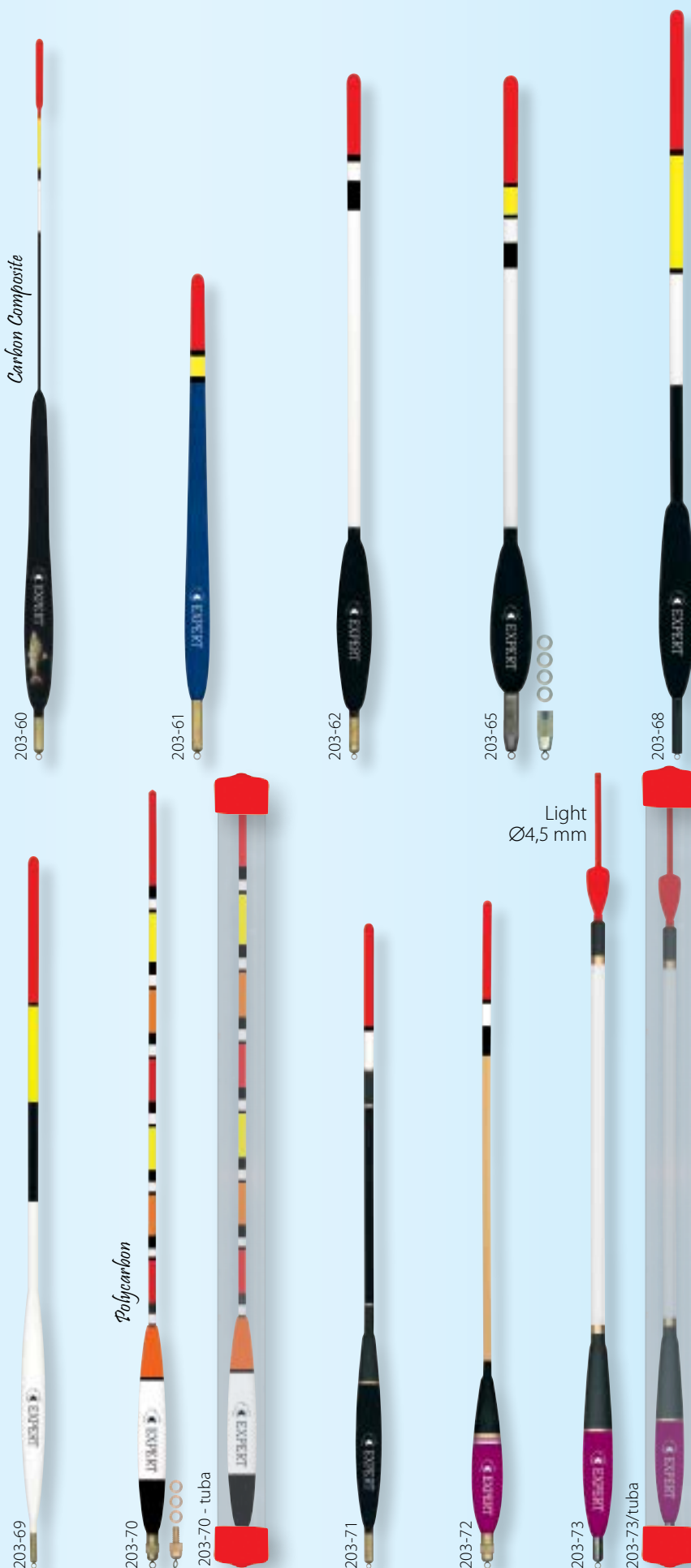



Ref. No	Wyporność Capacity [g]	Długość Length [cm]	Kolor Colour	Materiał Material
203-74-101	1 Ld.+1.0	22.0	pomarańczowo-biało-czarny orange-white-black	balsa, polycarbon, doc. stałe mosiądz, brass loading
102	2 Ld.+1.0	23.0		
152	2 Ld.+1.5	23.0		
202	2 Ld.+2.0	24.0		
203-75-051	1 Ld.+0.5	25.0	pomarańczowo-biało-czarny orange-white-black	balsa, polycarbon, doc. stałe mosiądz, brass loading
101	1 Ld.+1.0	26.0		
201	1 Ld.+2.0	28.0		
202	2 Ld.+2.0	29.0		
302	2 Ld.+3.0	30.0		
203-77-154	4 Ld.+1.5	29.0	fioletowy violet	balsa, polycarbon doc. regul. mosiądz, brass variable loading
254	4 Ld.+2.5	30.0		
354	4 Ld.+3.5	30.0		
454	4 Ld.+4.5	31.0		
203-78-050	5.0	29.0	fioletowy violet	balsa, polycarbon
070	7.0	29.0		
090	9.0	30.0		

Splawiki 203-83 i 203-84 są pakowane po 10 szt. w pięciu kolorach.



Ref. No	Wyporność Capacity [g]	Długość Length [cm]	Kolor Colour	Materiał Material
203-83-152	2Ld+1.5	25.0	wielobarwny multicoloured	balsa, sarkanda doc. stałe mosiądz, brass loading
252	2Ld+2.5	26.0		
253	3Ld+2.5	28.0		
353	3Ld+3.5	29.0		
453	3Ld+4.5	30.0		
203-85-102	2Ld+1.0	23.0	czarny black	balsa, sarkanda doc. stałe mosiądz, brass loading
202	2Ld+2.0	25.0		
203	3Ld+2.0	26.0		
303	3Ld+3.0	27.0		
204	4Ld+2.0	27.0		

FLOATS



SPLAWIKI

Ref. No	Wyporność Capacity [g]	Długość Length [cm]	Kolor Colour	Material
203-87-020 030 040 050	2.0 3.0 4.0 5.0	32.0 32.0 32.5 32.5	czarny black	balsa, polycarbon
203-92-050 060 080 100	5.0 6.0 8.0 10.0	27.5 28.0 28.7 29.2	wiśniowy cherry	balsa, polycarbon, do końcówki świecącej, for chemi-light
203-93-051 101 151 201 251	1 Ld. + 0,5 1 Ld. + 1,0 1 Ld. + 1,5 1 Ld. + 2,0 1 Ld. + 2,5	13,0 16,0 17,0 20,0 23,0	biały white	balsa, doc. stałe mosiądz, do końc. świecącej mini brass loading, for chemi light mini
203-94-102 152 103 153 203	2 Ld. + 1,0 2 Ld. + 1,5 3 Ld. + 1,0 3 Ld. + 1,5 3 Ld. + 2,0	20,0 21,0 23,0 24,0 25,0	czarny black	balsa, doc. stałe mosiądz, polycarbon brass loading
203-97-025 035 045 055	2,5 3,5 4,5 5,5	21,0 22,0 23,0 24,0	czarny black	balsa, antena balsowa żółta i czerwona; balsa antena yellow and red
203-98-205 305 405 505	5ld.+2,0 5ld.+3,0 5ld.+4,0 5ld.+5,0	28,0 29,0 30,0 31,0	czarny black	balsa, antena balsowa żółta i czerwona do końcówki, świecącej, for chemi light
203-99-102 202 203 303 304	2 Ld.+1,0 2 Ld.+2,0 3 Ld.+2,0 3 Ld.+3,0 4 Ld.+3,0	16,0 17,0 17,5 18,5 19,0	wielobarwny multicoloured	balsa, sarkanda, doc. stałe mosiądz
203-01-020 030 040 050 060	2,0 3,0 4,0 5,0 6,0	15,0 16,0 16,5 17,0 17,5	wielobarwny multicoloured	balsa, sarkanda
203-02-503 604 605 705	3Ld.+5,0 4Ld.+6,0 5Ld.+6,0 5Ld.+7,0	28,0 28,0 29,0 29,0	czarny black	balsa, polycarbon, doc. stałe
203-03-040 050 060 070	4,0 5,0 6,0 7,0	23,0 24,0 28,0 29,0	czarny black	balsa, polycarbon



Splawiki 203- 99 i 203-01 sa pakowane w mieszance dwukolorowej

Splawiki 203- 99 i 203-01 sa pakowane w mieszance dwukolorowej

Grupa 204



Ostatnią grupę stanowią spławiki generalnie przeznaczone do połowów ryb drapieżnych na żywe przynęty zwierzęce. Połowa z nich przystosowana jest do końcówki świecącej. Można więc z powodzeniem łowić tymi spławikami nocne drapieżniki: węgorza i sandacza.

Do dziennej żywcówki polecamy spławiki serii: 30, 32, 37, 40, 41, 44.

Do połowu na żywcę w rzekach zdecydowanie radzimy spławik serii 42. Ma on opinię niezniszczalnego.

Spławiki centralnie przelotowe, takie jak w seriach: 13, 16, 32, 44 sprawdzają się wszędzie tam, gdzie występuje nadmiar roślinności wodnej. Spławiki te nie czepiają się zielska, łatwo też je uwolnić z oczeretu czy zwisających gałęzi...

Spławiki bocznie przelotowe serie: 01, 08, 29, 30, 37 stosujemy na wodzie czystej, bez podwodnych niespodzianek.

Spławiki przelotowe z jednym oczkiem na dole (18, 21, 26, 28, 33, 36, 41) można używać w różnych warunkach, a zwłaszcza do dalszych rzutów.



Ref. No	Wyporność Capacity [g]	Długość Length [cm]	Kolor Colour	Materiał Material
204-00-030	3.0	14.0	czarny black	balsa do końc. świecącej for chemi-light
050	5.0	15.0		
100	10.0	16.0		
150	15.0	17.0		
200	20.0	18.0		
250	25.0	19.0		
350	35.0	20.0		
500	50.0	22.0		
800	80.0	23.0		
204-01-070	7.0	16.0	zielony green	balsa
100	10.0	18.0		
150	15.0	19.0		
200	20.0	22.0		
250	25.0	23.0		
204-08-050	5.0	17.0	morski marine blue	balsa, do końc. świecącej for chemi-light
075	7.5	18.0		
100	10.0	19.0		
150	15.0	19.0		
204-10-030	3.0	16.0	granatowy navy blue	balsa do końc. świecącej for chemi-light
040	4.0	17.0		
060	6.0	18.0		
080	8.0	19.0		
204-13-020	2.0	10.0	jasnobrązowy light-brown	balsa
030	3.0	11.0		
040	4.0	12.0		
060	6.0	14.0		
080	8.0	15.0		
100	10.0	15.0		
204-16-040	4.0	14.0	czarny black	balsa
060	6.0	17.0		
080	8.0	17.0		
100	10.0	19.0		
120	12.0	20.0		
150	15.0	22.0		



Ref. No	Wyporność Capacity [g]	Długość Length [cm]	Kolor Colour	Materiał Material
204-18-030	3.0	14.0	granatowy navy blue	balsa do końc. świecącej for chemi-light
050	5.0	15.0		
070	7.0	15.0		
090	9.0	16.0		
110	11.0	17.0		
204-21-030	3.0	16.0	zielony green	balsa do końc. świecącej for chemi-light
040	4.0	17.0		
050	5.0	17.0		
060	6.0	18.0		
080	8.0	19.0		
204-26-020	2.0	15.0	zielony green	balsa do końc. świecącej for chemi-light
030	3.0	16.0		
040	4.0	17.0		
050	5.0	17.5		
060	6.0	18.0		
204-28-020	2.0	16.0	granatowy navy blue	balsa do końc. świecącej for chemi-light
030	3.0	17.0		
040	4.0	18.0		
050	5.0	18.0		
060	6.0	19.0		
204-29-040	4.0	17.0	czarny black	balsa do końc. świecącej for chemi-light
060	6.0	18.0		
080	8.0	19.0		
080	8.0	19.0		
100	10.0	19.0		



Ref. No	Wyporność Capacity [g]	Długość Length [cm]	Kolor Colour	Materiał Material
204-30-040	4.0	17.0	czarny black	balsa
060	6.0	18.0		
080	8.0	18.0		
100	10.0	19.0		
120	12.0	20.0		
204-32-040	4.0	15.0	czarny black	balsa
060	6.0	16.0		
080	8.0	17.0		
080	8.0	17.0		
100	10.0	18.0		
204-33-020	2.0	18.0 mini light	czarny black	balsa do końc. świecącej for chemi-light
030	3.0	20.0 mini light		
040	4.0	21.0 24.5 light		
050	5.0	22.0 24.5 light		
060	6.0	22.0 24.5 light		
204-36-015	1.5	14.0 mini light	czarny black	balsa do końc. świecącej for chemi-light
020	2.0	17.0 mini light		
025	2.5	19.0 mini light		
030	3.0	22.0 mini light		
204-37-070	7.0	13.0		
100	10.0	15.0		
150	15.0	16.0		
200	20.0	17.0		
250	25.0	17.5		





Splawik 204-51 jest pakowany w mieszance dwukolorowej



Ref. No	Wyporność Capacity [g]	Długość Length [cm]	Kolor Colour	Materiał Material
204-39-020	2.0	16.0		
030	3.0	18.0		
040	4.0	20.0	zielony green	balsa do końc. świecącej for chemi-light
050	5.0	20.0		
060	6.0	21.0		
204-40-060	6.0	14.0		
080	8.0	14.5	granatowy navy blue	balsa do końc. świecącej for chemi-light
100	10.0	15.0		
120	12.0	15.5		
204-41-040	4.0	12.0		
060	6.0	13.0	granatowy navy blue	balsa
080	8.0	14.0		
100	10.0	15.0		
204-42-040	4.0	20.0		
060	6.0	21.0	granatowy navy blue	balsa, carbon composite
080	8.0	22.0		
100	10.0	23.0		
120	12.0	25.0		
204-44-040	4.0	12.0		
060	6.0	12.5	granatowy navy blue	balsa
080	8.0	13.0		
100	10.0	14.5		
120	12.0	15.0		
204-48-120	12.0	16.0		
150	15.0	16.5	zielony green	balsa
200	20.0	17.0		
250	25.0	18.0		
300	30.0	18.5		
204-49-400	40,0	13		
600	60,0	17	czarny black	balsa
900	90,0	19		
1200	120,0	23		
204-51-040	4,0	16,5	wielobarwny multicoloured	balsa
060	6,0	17,5		
080	8,0	18,0		
100	10,0	18,0		
204-55-020	2,0	14,0		
030	3,0	15,0	czarny black	balsa, do końc. świecącej, for chemi-light
040	4,0	16,0		
050	5,0	17,0		
060	6,0	18,0		

Pilot morski!

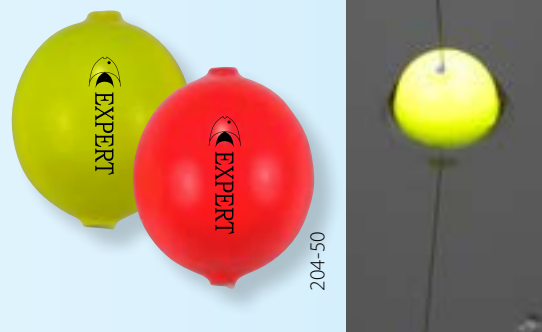

Ref. No	Średnica Diameter (mm)	Kolor Colour	Materiał Material
204-50-000	25,0	żółty/czerwony yellow/red	balsa

MARKERY nie tylko dla karpia

MARKERY SERII 204-45

Komplet 3 sztuk markerów o wyporności 20, 30 i 40 g. W celu zapewnienia dalekiego zasięgu rzutu, markery są wstępnie dociążone i zaopatrzone w lotki stabilizujące lot. Do każdego kompletu dołożono 2 szt. lotek dużych, które można stosować zamiennie, w zależności od warunków atmosferycznych.

Każdy marker posiada konektor do końcówki świecącej Ø 4,5 mm, którą montuje się w miejsce lotki lub na szczycie lotki. Całość zapakowana jest w estetyczną tubę, chroniącą markery podczas transportu.

SERIES 204-45 MARKERS

These are set 3 pieces of markers of 20, 30 and 40g displacement respectively. To ensure a long range of throw, the markers are initially weighed down and fitted with a drifter that stabilises flight. There are 2 (two) big drifters added to each set, which can be used interchangeably depending on atmospheric conditions. Each marker has connector to a Ø 4,5 mm chemical light end-piece that is fixed in the drifter's place or at the tip of the drifter. The whole set is packed snugly in a tube that protects the markers during transportation.

Ref. No	Wyporność Capacity [g]	Długość Length [cm]	Kolor Colour	Materiał Material
204-45-200	20	22.5	zielony green	balsa, mosiądz, do końc. świecącej, for chemi-light
300	30	24.5		
400	40	26.5		
204-45-000	Komplet markerów 20 g, 30 g, 40 g w tubie, 2 lotki duże czerwona i żółta		zielony green	balsa, mosiądz do końc. świecącej, for chemi-light
204-52-200	20	22.5	oliwkowy olive	balsa, mosiądz, do końc. świecącej, for chemi-light
300	30	24.5		
400	40	26.5		

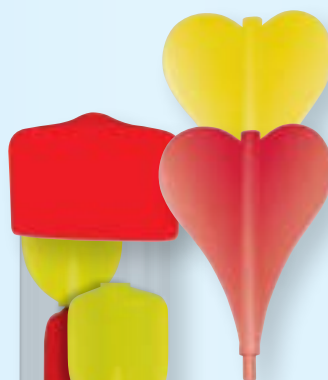

204-45-000



204-45-400



204-52



204-53



Innowacyjny spławik podwodny przeznaczony do karpiovej metody Zig-Rig. Spławik-pływak o wyporności 30g pozwala na prezentację pływającej przynęty w dowolnym miejscu toni wodnej jak i pod samą powierzchnią. Metoda sprawdza się wszędzie tam gdzie karpie przebywają w toni, dno porasta bujna roślinność lub zalegają osady. Spławik pozwala podnieść przynętę nad dno a jego maskujące barwy doskonale współgrają ze środowiskiem wodnym.

Ref. No	Wyporność Capacity [g]	Długość Length [cm]	Kolor Colour	Materiał Material
204-53-300	30	23,0	oliwkowy olive	balsa, rurka PCV

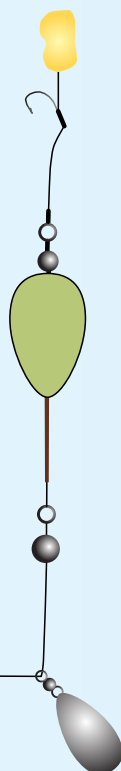

204-54



Karpiovej spławik wyczynowy do połówek na przynęty pływające na powierzchni wody np. chleb lub wolno opadające. Spławik jest już ostatecznie wyważony i nie wymaga dodatkowego obciążenia. Metoda ta sprawdza się wszędzie tam, gdzie ryby przyzwyczajone są do pobierania pokarmu z powierzchni.

Ref. No	Wyporność Capacity [g]	Długość Length [cm]	Kolor Colour	Materiał Material
204-54-025	2,5Ld + 0	6,5	oliwkowy olive	balsa, mosiądz
030	3Ld + 0	7,0		
040	4Ld + 0	7,5		

BŁYSTKI OBROTOWE EXPERT

Budowa indexu:

6101-002

typ listka kolor rozmiar waga(g)



skala 1:1 / scale 1:1

Index	Wielkość Size	Waga [g] Weight	Kolor Colour	Rozmiar kotwicy Treble size
6101-002	0	2g	srebrny silver	10
6101-103	1	3g	silver	8
6102-002	0	2g	złoty gold	10
6102-204	2	4g	gold	6
6103-002	0	2g		10
6103-103	1	3g	miedziany copper	8
6103-204	2	4g	copper	6
6103-515	5	15g		1
6104-002	0	2g		10
6104-103	1	3g	stripe	8
6104-204	2	4g	stripe	6
6104-307	3	7g		4

Index	Wielkość Size	Waga [g] Weight	Kolor Colour	Rozmiar kotwicy Treble size
6105-103	1	3g	czerwony reflex	8
6105-515	5	15g	red reflex	1
6106-002	0	2g	złoty reflex yellow reflex	10
6107-002	0	2g		10
6107-103	1	3g	srebrny reflex	8
6107-204	2	4g	silver reflex	6
6107-307	3	7g	silver reflex	4
6108-002	0	2g	black-fury	10

Index	Wielkość Size	Waga [g] Weight	Kolor Colour	Rozmiar kotwicy Treble size
6201-003	0	3g		10
6201-105	1	5g	srebrny silver	8
6201-206	2	6g		6
6205-003	0	3g	czerwony reflex red reflex	10
6206-003	0	3g	złoty reflex yellow reflex	10
6206-105	1	5g	yellow reflex	8
6207-003	0	3g	srebrny reflex	10
6207-206	2	6g	silver reflex	6

GŁÓWKI JIGOWE

GAMAKATSU CLASSIC

JIG na GAMAKATSU czyli: SPOSÓB NA NIEZAWODNOŚĆ

- Niespotykana wytrzymałość na złamanie - nawet przy twardej zaczepach.
- Duża „pamięć” kształtu - haki są elastyczne, bez tendencji do trwałego odkształcania.
- Nierdzewne - wysokogatunkowa stal użyta do produkcji haków jest trwale zabezpieczona przed korozją.
- Opatentowany przez GAMAKATSU system dwóch pierścieni mocujących gumową przynętę jest rozwiązaniem optymalnym, gdyż jedną przynętę można kilkakrotnie nakładać bez obawy o jej zerwanie. Prawidłowo założona przynęta ściśle przylega do delikatnych pierścieni oraz do odcinków między pierścieniami. Dzięki temu wytworzone podciśnienie (brak poduszek powietrznych) mocno i pewnie utrzymuje ją nawet przy haczeniu o podwodną roślinność.
- Superostre - grot bez trudu wbija się w twarde pysk ryby dzięki unikalnej technologii ostrzenia.

Co to znaczy ostry? Istnieją co najmniej dwa sposoby ostrzenia grotów: w krótki stożek (tzw. Ultra Point) oraz w długi, równo- bieżny, występujący w hakach GAMAKATSU. Możemy łatwo to sprawdzić, patrząc przez lupę na grot haków różnych firm. Ultra Point jest ostry, ale zdecydowanie gorzej przenika przez powłoki. Aby takim grotem skutecznie zaciąć należy użyć o wiele większej siły niż w przypadku ostrza haka GAMAKATSU, który przenika przez twarde chrząstki rybiego pyska bez najmniejszego problemu. Ryba w kontakcie z grotem GAMAKATSU nie ma szans jego wypłucia, dlatego nawet spóźnione zacięcia w większości wypadków skutkują poprawnym zapięciem się ryby. „Czepność” tego ostrza jest nieporównywalna z żadnym innym hakiem. Wiedzą to doświadczeni spinningiści, którzy, wybierając się na szwedzkie fiordy, swoje przynęty uzbrajają w kotwice i główki z hakami Gamakatsu. Zbyt kosztowna jest to wyprawa żeby eksperymentować. Na jakości po prostu się nie oszczędza.

Waga [g]	Wielkość haków						
	2	1	1/0	2/0	3/0	4/0	5/0
2,0	✓	✓	✓	✓	✓		
3,5	✓	✓	✓	✓	✓	✓	✓
5,0	✓	✓	✓	✓	✓	✓	✓
7,5			✓	✓	✓	✓	✓
10,0			✓	✓	✓	✓	✓
12,0			✓	✓	✓	✓	✓
15,0					✓	✓	✓
17,5					✓	✓	✓
20,0					✓	✓	✓
22,5						✓	✓
25,0						✓	✓
30,0						✓	✓

5 szt. w opakowaniu



Numer 1 na świecie



Budowa indexu: _____ w opakowaniu

050-50-0522

Masa główki 5 [g]

Rozmiar haka 5/0

Typ haka Gamakatsu

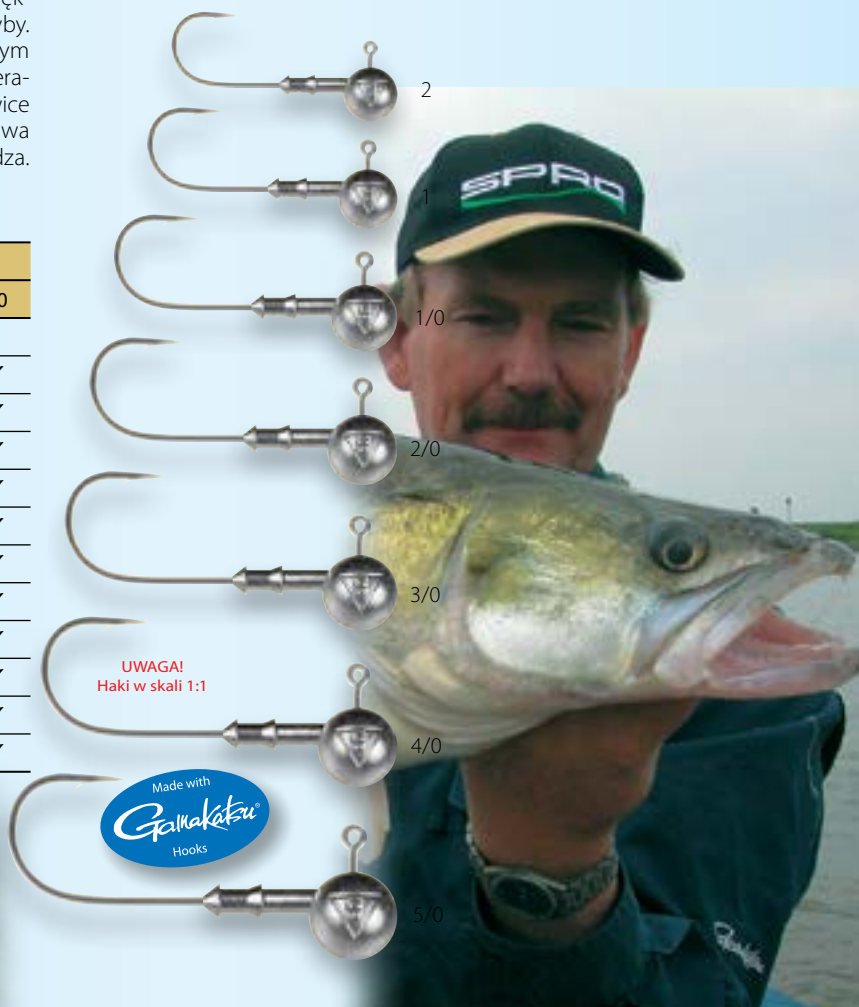

UWAGA!
Haki w skali 1:1



UWAGA!

Kupując główki jigowe Gamakatsu, oferowane przez firmę EXPERT, masz GWARANCJĘ ich oryginalności.

GŁÓWKI JIGOWE

GAMAKATSU BIG CLASSIC

Udoskonalona konstrukcja główek BIG CLASSIC na hakach GAMAKATSU JIG 90, polega na wydłużeniu odcinka między pierścieniami oraz zmniejszeniu średnicy pierścieni. Dzięki temu można nimi zbroić nawet delikatne gumki, bez obawy o ich rozerwanie. Spinningiści wiedzą, że poza hakiem, na komfort łowienia ogromny wpływ ma budowa samej główki, a zwłaszcza pierścieni trzymających przynętę. W tym celu przeprowadziliśmy szereg testów, które jednoznacznie wyeliminowały główki o większej liczbie pierścieni (np. 3) oraz o masywnej budowie trzpienia. Główki takie nie nadają się do zbrojenia większości przynęt z uwagi na rozerwanie przynęty już w trakcie jej nakładania.

Opatentowany przez GAMAKATSU system dwóch pierścieni na delikatnym, ale za to wydłużonym trzpieniu, okazał się najlepszy spośród wszystkich testowanych główek! Tymi główkami bez obawy możecie wielokrotnie zbroić nawet trudne do nałożenia twistera o segmentowej budowie tzw. „kaloryferki”.

Kupując BIGI, zwrócić należy uwagę na opakowanie (3 sztuki w woreczku z etykietą dystrybutora – Firma Produkcyjno-Handlowa EXPERT Sp. z o.o.) oraz na napis „BIG” który widnieje na każdej główce nad gramaturą, a po przeciwnej stronie główki jest umieszczone logo Gamakatsu.

Waga [g]	Wielkość haków				
	6/0	7/0	8/0	10/0	12/0
7,5	✓	✓	✓		
10,0	✓	✓	✓	✓	✓
12,5	✓	✓	✓		
15,0	✓	✓	✓	✓	✓
20,0	✓	✓	✓	✓	✓
25,0	✓	✓	✓	✓	✓
35,0	✓	✓	✓	✓	✓
50,0	✓	✓	✓	✓	✓

3 szt. w opakowaniu

Budowa indexu: **500-120-0390**

Masa główki 50 [g] Rozmiar haka 12/0 Typ haka Gamakatsu

GŁÓWKI JIGOWE

GAMAKATSU MINI

Do delikatnego jigowania polecamy główki MINI na hakach GAMAKATSU JIG-29, w rozmiarach 6, 4, 2 i wadze od 1g do 5g. Jest to klasycznej budowy główka, zaopatrzona w jeden bardzo delikatny pierścień. Taką główką zbroić można najmniejsze, dostępne na rynku paproszki, bez konieczności dodatkowego mocowania ich klejem.

Waga [g]	Wielkość haków		
	6	4	2
1,0	✓	✓	✓
2,0	✓	✓	✓
3,0	✓	✓	✓
4,0	✓	✓	✓
5,0		✓	✓

5 szt. w opakowaniu

Budowa indexu: **020-06-0529**

Masa główki 2 [g] Rozmiar haka 6 Typ haka Gamakatsu



UWAGA!
Haki w skali 1:1



GŁÓWKI JIGOWE

GAMAKATSU SUPER BIG

Przy współpracy z polskimi wędkarzami specjalizującymi się w połowie bałtyckich dorszy firma EXPERT wprowadziła na rynek nowe modele główek jigowych Super Big. Doskonale nadające się do zbrojenia przynęt gumowych. Dostępne w rozmiarach 75g, 100g i 150g na hakach 8/0;10/0;12/0.

Budowa indexu: **1000-120-0190**

Masa główki 100 [g] Rozmiar haka 12/0 Typ haka Gamakatsu



UWAGA!
Haki w skali 1:1



Waga [g]	Wielkość haków		
	8/0	10/0	12/0
75,0	✓	✓	✓
100,0	✓	✓	✓
150,0		✓	✓

1 szt. w opakowaniu

NA CZYM POLEGA REFLEKS ŚWIETLNY I DLACZEGO NALEŻY JEMU PRZECIWDZIAŁAĆ?

Fale światła rozchodzą się we wszystkich kierunkach przestrzeni trójwymiarowej. Największy wpływ na postrzegany przez nas obraz ma światło pionowe zwane „użytecznym”. Umożliwia ono ludzkiemu oku poprawne postrzeganie kolorów oraz kontrastów, natomiast światło poziome powoduje zniekształcenie obrazu poprzez odbłaski. Refleks świetlny występuje wtedy, gdy wiązki świetlne odbijają się od płaskiej powierzchni, takiej jak tafla wody, ulica czy śnieg.



Bez polaryzacji

Z polaryzacją

Światło to zniekształca kontrast oraz kolory w widzialnym przez nas obrazie. Soczewka polaryzacyjna wybiórczo filtruje fale poziome, a przepuszcza tylko te, które mogą być najefektywniej przetworzone przez oko.

Okulary polaryzacyjne SOLANO wykonane zostały z antyalergicznego materiału najwyższej jakości. Soczewki „Made in USA” doskonale blokują refleksy świetlne oraz szkodliwe dla oczu promienie UV A, B i C do 400nm. Okulary przydatne w każdych warunkach pogodowych.

Soczewki w 100% zabezpieczają przed promieniami UV, mocne, elastyczne oprawki w nowoczesnych wzorach, w ofercie trzy wersje kolorystyczne szkieł,

spełniają dyrektywę EWG nr 89/686, filtr CE 400 UV, soczewki “Made in USA”.



Index	Kolor oprawek / Frame colour	Kolor soczewek / Lens colour
FL 1211	czarny/black	szary/grey
FL 1212	czarny/black	brązowy/brown
FL 1213	czarny/black	żółty/yellow



UWAGA!!! Od sezonu 2015 do każdej zakupionej pary okularów SOLANO – 2 spławiki EXPERT GRATIS!

Index	Kolor oprawek / Frame colour	Kolor soczewek / Lens colour
FL 1133	navy niebieski/navy blue	szaroniebieski revo/revo grey-blue
FL 1134	czerwony/red	szaroczerwony revo/revo grey-red



FL 1134



FL 1133



FL 1134

Index	Kolor oprawek / Frame colour	Kolor soczewek / Lens colour
FL 1240	czarny/black	żółty/yellow
FL 1241	czarny/black	szaroniebieski revo/revo grey-blue
FL 1242	czarny/black	szaroczerwony revo/revo grey-red



FL 1240



FL 1240



FL 1241



FL 1242

Index	Kolor oprawek / Frame colour	Kolor soczewek / Lens colour
FL 2000 A	czarny/black	szary/gray
FL 2000 B	czarny/black	żółty/yellow
FL 2000 C	brązowy/brown	brązowy/brown
FL 2000 D	navy niebieski/ navy blue	szary/gray



FL 20001



FL 20001 A



FL 20001 B



FL 20001 C



FL 20001 D

Index	Kolor oprawek / Frame colour	Kolor soczewek / Lens colour
FL 20003 A	czarny/black	szary/gray
FL 20003 B	czarny/black	żółty/yellow
FL 20003 C	brązowy/brown	brązowy/brown
FL 20003 D	navy niebieski/ navy blue	szaroczerwony revo/revo grey-red



FL 20003



FL 20003 A



FL 20003 B



FL 20003 C



FL 20003 D

Index	Kolor oprawek / Frame colour	Kolor soczewek / Lens colour
FL 1003	czarny /black	szary /grey
FL 1006	ciemnobrązowy /dark brown	brązowy /brown
FL 1009	czarny /black	żółty /yellow

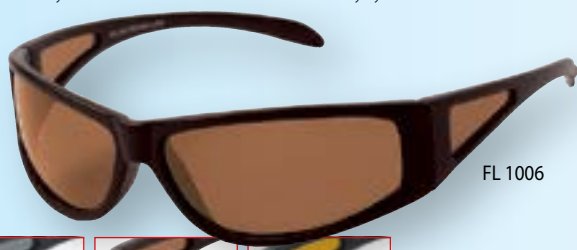

FL 1006



FL 1003



FL 1006



FL 1009

Index	Kolor oprawek / Frame colour	Kolor soczewek / Lens colour
FL 1062	czarny /black	szary /grey
FL 1061	ciemnobrązowy /dark brown	brązowy /brown
FL 1063	czarny /black	żółty /yellow



FL 1063



FL 1062



FL 1061



FL 1063

Index	Kolor oprawek / Frame colour	Kolor soczewek Lens colour
FL 20004 A	czarny/black	szary/gray
FL 20004 B	czarny/black	szaroczerwony revo/revo grey-red
FL 20004 C	brązowy/brown	brązowy/brown
FL 20004 D	czarny mat/ black mat	szaroniebieski revo/revo grey-blue



FL 20004



FL 20004 A FL 20004 B FL 20004 C FL 20004 D

Index	Kolor oprawek / Frame colour	Kolor soczewek Lens colour
FL 20005 A	czarny mat/ mat black	żółty/yellow
FL 20005 B	czarny/black	szary/gray
FL 20005 E	navy niebieski/ navy blue	szaroniebieski revo/ revo grey-blue
FL 20005 F	czerwony/ red	szaroczerwony revo/ revo grey-red



FL 20005



FL 20005 A FL 20005 B FL 20005 E FL 20005 F

Index	Kolor oprawek / Frame colour	Kolor soczewek Lens colour
FL 20006 B	czarny/black	szaroczerwony revo/ revo grey-red
FL 20006 C	czarny/black	szary/gray
FL 20006 D	czarny/black	żółty/yellow
FL 20006 E	półbrązowy/ demi brown	brązowy/brown



FL 20006



FL 20006 B FL 20006 C FL 20006 D FL 20006 E

Index	Kolor oprawek / Frame colour	Kolor soczewek Lens colour
FL 20007 A	czarny/black	szary/gray
FL 20007 B	czarny mat/ mat black	żółty/yellow
FL 20007 C	czarny/black	szaroczerwony revo/revo grey-red
FL 20007 E	półbrązowy/ demi brown	brązowy/brown



FL 20007

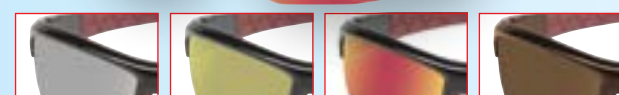

FL 20007 A FL 20007 B FL 20007 C FL 20007 E

Index	Kolor oprawek / Frame colour	Kolor soczewek Lens colour
FL 20008 A	czarny mat/ mat black	szary/gray
FL 20008 B	czarny/black	zielony/green
FL 20008 C	półbrązowy/ demi-brown	brązowy/brown
FL 20008 D	czarny mat/ mat black	żółty/yellow
FL 20008 E	czarny/black	szaroczerwony revo/revo grey-red



FL 20008



FL 20008 A FL 20008 B FL 20008 C FL 20008 D FL 20008 E

Index	Kolor oprawek / Frame colour	Kolor soczewek Lens colour
FL 20009 A	czarny/black	szary/gray
FL 20009 C	czarny mat/mat black	żółty/yellow
FL 20009 D	brązowy/brown	brązowy/brown
FL 20009 E	czarny/black	szaroniebieski revo/ revo grey-blue



FL 20009



FL 20009 A FL 20009 C FL 20009 D FL 20009 E

Index	Kolor oprawek / Frame colour	Kolor soczewek Lens colour
FL 20013 A	czarny/black	szary/gray
FL 20013 B	żółty/yellow	brązowy/brown
FL 20013 D	czarny mat/mat black	żółty/yellow
FL 20013 E	niebieski mat/mat navy	szaroniebieski revo/ revo grey-blue



FL 20013

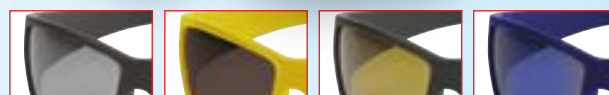

FL 20013 A FL 20013 B FL 20013 D FL 20013 E

Index	Kolor oprawek / Frame colour	Kolor soczewek Lens colour
FL 20017A	czarny/black	żółty/yellow
FL 20017B	brązowy/brown	żółty/yellow



FL 20017

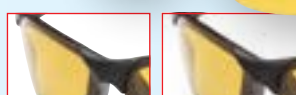

FL 20017 A FL 20017 B

UltraLight

Index	Kolor oprawek / Frame colour	Kolor soczewek Lens colour
FL 20018A	czarny/black	szary/grey
FL 20018B	czarny/black	żółty/yellow
FL 20018C	czarny/black	szaroczerwony revo/ revo grey-red



FL 20018



FL 20018 A



FL 20018 B



FL 20018 C

*Pływające
Floating*

Index	Kolor oprawek / Frame colour	Kolor soczewek Lens colour
FL 20022A	czarny/ black	szary/ grey
FL 20022B	czarny/ black	żółty/ yellow
FL 20022C	czarny/ black	zielony/ green



FL 20022



FL 20022 A

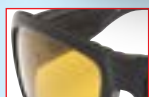

FL 20022 B

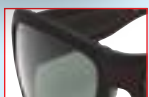

FL 20022 C

*Pływające
Floating*

Index	Kolor oprawek / Frame colour	Kolor soczewek Lens colour
FL 20023A	czarny/ black	szary/ grey
FL 20023B	czarny/ black	żółty/ yellow
FL 20023C	czarny/ black	szaroniebieski revo/ revo grey-blue
FL 20023E	brązowy/ brown	zielony/ green



FL 20023



FL 20023 A



FL 20023 B



FL 20023 C



FL 20023 E

Index	Kolor oprawek / Frame colour	Kolor soczewek Lens colour
FL 20041A	czarny mat/mat black	szary/grey
FL 20041B	czarny/black	żółty/yellow
FL 20041C	czerwony/red	szaroczerwony revo/ revo grey-red
FL 20041D	navy niebieski/navy blue	szaroniebieski revo/ revo grey-blue



FL 20041



FL 20041A



FL 20041B



FL 20041C



FL 20041D

**New
2015**

Index	Kolor oprawek / Frame colour	Kolor soczewek Lens colour
FL 20026A	czarny mat/mat black	szary/grey
FL 20026B	czarny mat/mat black	żółty/yellow
FL 20026C	czarny mat/mat black	szaroczerwony revo/ revo grey-red
FL 20026D	navy niebieski/ navy blue	szaroniebieski revo/ revo grey-blue



FL 20026



FL 20026 A



FL 20026 B



FL 20026 C



FL 20026 D

Index	Kolor oprawek / Frame colour	Kolor soczewek Lens colour
FL 20030A	czarny/ black	szaroniebieski revo/ revo grey-blue
FL 20030B	czarny mat/mat black	szaroczerwony revo/ revo grey-red
FL 20030C	czarny mat/mat black	żółty/yellow
FL 20030E	czarny mat/mat black	szary/grey



FL 20030



FL 20030A



FL 20030B



FL 20030C



FL 20030E

Index	Kolor oprawek / Frame colour	Kolor soczewek Lens colour
FL 20032A	czarny mat/mat black	szary/grey
FL 20032C	czarny mat/mat black	żółty/yellow
FL 20032D	czarny mat/mat black	szaroniebieski revo/ revo grey-blue
FL 20032E	czarny mat/mat black	szaroczerwony revo/ revo grey-red



FL 20032



FL 20032A



FL 20032C



FL 20032D



FL 20032E

Index	Kolor oprawek / Frame colour	Kolor soczewek Lens colour
FL 20020C FOTO	czarny mat/mat black	szary FOTO/ FOTO grey



FL 20020 C

Photochromic

**New
2015**

Szanowni Wędkarze,

pragniemy zwrócić Państwa uwagę na nowe parametry żyłek Gamakatsu!

Firma ta jako jeden z najbardziej liczących się producentów żyłek, dołączyła w zeszłym roku do programu EFTTA LINE CHART, zrzeszającego najlepszych producentów żyłek na świecie. Uczestnicy tego programu mają obowiązek podawania tylko rzeczywistych parametrów swoich produktów, które również pod tym kątem są testowane i sprawdzane przez organizację EFTTA. Żyłki takie uzyskują certyfikat ISO 2062 a kupujący ma pewność, że podana średnica i wytrzymałość są zgodne z deklarowaną w 100%!

SUPER G-LINE

Index	Nazwa /Name	Średnica Dia. [mm]	Wytrzymałość Br. Str. [kg]
5015-008	Super G-Line 150 m Blister	0,08	0,67
5015-010	Super G-Line 150 m Blister	0,10	1,01
5015-012	Super G-Line 150 m Blister	0,12	1,42
5015-014	Super G-Line 150 m Blister	0,14	1,88
5015-016	Super G-Line 150 m Blister	0,16	2,45
5015-018	Super G-Line 150 m Blister	0,18	3,03
5015-020	Super G-Line 150 m Blister	0,20	3,77
5015-022	Super G-Line 150 m Blister	0,22	4,44
5015-024	Super G-Line 150 m Blister	0,24	5,23
5015-026	Super G-Line 150 m Blister	0,26	6,05
5015-028	Super G-Line 150 m Blister	0,28	7,04
5015-030	Super G-Line 150 m Blister	0,30	7,96
5015-035	Super G-Line 150 m Blister	0,35	10,48



Bez wątpienia jedna z najlepszych żyłek na świecie. Produkowana i konfekcjonowana w Japonii. W wielu testach żyłka wykazała maksymalną odporność na ścieranie.

Charakteryzuje się:

- Bardzo dużą wytrzymałością liniową i na węzłach
- Supergładką powierzchnią, ułatwiającą dalekie rzuty
- Brakiem skłonności do tworzenia się „peruk”
- **Deklarowaną grubością zgodną z rzeczywistością!**
- Równą strukturą materiału oraz średnicą na całej długości żyłki
- Pełnym zabezpieczeniem przed promieniami UV

5015



SUPER G-LINE FLEX

Index	Nazwa /Name	Średnica Dia. [mm]	Wytrzymałość Br. Str. [kg]
5112-018	Super G-Line Flex 150 m Blister	0,18	3,03
5112-020	Super G-Line Flex 150 m Blister	0,20	3,77
5112-022	Super G-Line Flex 150 m Blister	0,22	4,44
5112-024	Super G-Line Flex 150 m Blister	0,24	5,23
5112-026	Super G-Line Flex 150 m Blister	0,26	6,05
5112-028	Super G-Line Flex 150 m Blister	0,28	7,04
5112-030	Super G-Line Flex 150 m Blister	0,3	7,96
5112-033	Super G-Line Flex 150 m Blister	0,33	9,22
5112-036	Super G-Line Flex 150 m Blister	0,36	11,82

Gamakatsu Super G-Line Flex – Po wielu próbach, udało się w końcu stworzyć żyłkę, która posiada identyczne właściwości wytrzymałościowe, co Super G-Line, a do tego dzięki bardzo miękkiej i gładkiej powierzchni, pozwala na jeszcze dalsze i dokładniejsze rzuty.

Charakterystyka:

- Minimalna pamięć kształtu
- Pełne zabezpieczenie przed promieniami UV
- **Deklarowaną grubością zgodną z rzeczywistością!**
- Idealnie gładka i miękka powierzchnia
- Równa struktura na całej długości żyłki
- 100% okrągła
- Produkowana i konfekcjonowana w Japonii!!!

5112



G-LINE FLUOROCARBON



Fluorocarbon firmy Gamakatsu wytwarzany i konfekcjonowany jest w Japonii. Doskonale nadaje się do połowów zarówno w słodkiej jak i w słonej wodzie. Dzięki swoim właściwościom (mała widoczność w wodzie, duża odporność na zewnętrzne czynniki mechaniczne, duży ciężar właściwy) stanowi doskonały materiał na przypony.

Fluorocarbon używany jest do połowu karpia, sandacza, szczupaków, ryb spokojnego żeru oraz połowów morskich.

5063

Fluorocarbon firmy Gamakatsu to przede wszystkim:

- Duża wytrzymałość liniowa i na węzłach
- Maksymalna odporność na uszkodzenia mechaniczne
- Nawijana „zwój obok zwoju” gwarantuje brak zniekształceń struktury
- **Deklarowaną grubością zgodną z rzeczywistością!**
- Równa struktura materiału i średnica na całej długości
- Duża masa własna gwarantuje szybkie tonięcie
- Fluorocarbon w odcinkach 25 m

Index	Nazwa /Name	Średnica Dia. [mm]	Wytrzymałość Br. Str. [kg]
5063-016	G-Line Fluorocarbon 25 m Blister	0,16	1,80
5063-018	G-Line Fluorocarbon 25 m Blister	0,18	2,40
5063-021	G-Line Fluorocarbon 25 m Blister	0,21	2,80
5063-022	G-Line Fluorocarbon 25 m Blister	0,22	3,10
5063-026	G-Line Fluorocarbon 25 m Blister	0,26	4,30
5063-028	G-Line Fluorocarbon 25 m Blister	0,28	5,30
5063-031	G-Line Fluorocarbon 25 m Blister	0,31	5,90
5063-035	G-Line Fluorocarbon 25 m Blister	0,35	7,70
5063-039	G-Line Fluorocarbon 25 m Blister	0,39	9,30
5063-042	G-Line Fluorocarbon 25 m Blister	0,42	10,00

G-LINE ELEMENT

Index	Nazwa /Name	Średnica Dia. [mm]	Wytrzymałość Br. Str. [kg]
5109-022	Żyłka G-Line Element Ice Blue 2150m spool	0,22	4,5
5109-024	Żyłka G-Line Element Ice Blue 1850m spool	0,24	5,1
5109-026	Żyłka G-Line Element Ice Blue 1750m spool	0,26	5,5
5109-028	Żyłka G-Line Element Ice Blue 1490m spool	0,28	6,4
5109-030	Żyłka G-Line Element Ice Blue 1290m spool	0,30	7,4
5109-035	Żyłka G-Line Element Ice Blue 1010m spool	0,35	9,4
5110-024	Żyłka G-Line Element Dark Brown 2270m spool	0,24	4,1
5110-026	Żyłka G-Line Element Dark Brown 1855m spool	0,26	5,0
5110-028	Żyłka G-Line Element Dark Brown 1490m spool	0,28	5,9
5110-030	Żyłka G-Line Element Dark Brown 1325m spool	0,30	6,8
5110-033	Żyłka G-Line Element Dark Brown 1160m spool	0,33	7,9
5110-035	Żyłka G-Line Element Dark Brown 925m spool	0,35	9,6

Uniwersalna żyłka Gamakatsu oferowana w 1/4lb (funtowych) szpulach. Zależnie od średnicy, na szpulce znajduje się odpowiednia ilość żyłki. Dzięki temu, że produkowana jest w Japonii, charakteryzuje się bardzo dobrymi parametrami. Dostępna w dwóch kolorach - ciemno-brązowym i błękitnym.

Charakteryzuje się:

- Wysoką odpornością na ścieranie
- Zredukowaną elastycznością
- Wysoką wytrzymałością
- **Deklarowaną grubością zgodną z rzeczywistością!**
- Łatwością zawiązywania
- Doskonałym stosunkiem ceny do jakości/ilości!!



5077



G-LINE TOPCASTER

Nowoczesna żyłka wędkarska przeznaczona do wędkowania technikami spinningowymi. Gładka powierzchnia, równa struktura materiału oraz średnica na całej długości zapewnia łatwe oddawanie dalekich i precyzyjnych rzutów. Produkowana i konfekcjonowana w Japonii.



Index	Nazwa /Name	Średnica Dia. [mm]	Wytrzymałość Br. Str. [kg]
5077-016	G-Line Topcaster 150 m Blister	0,16	2,28
5077-018	G-Line Topcaster 150 m Blister	0,18	2,86
5077-020	G-Line Topcaster 150 m Blister	0,20	3,53
5077-022	G-Line Topcaster 150 m Blister	0,22	4,24
5077-024	G-Line Topcaster 150 m Blister	0,24	4,94
5077-026	G-Line Topcaster 150 m Blister	0,26	5,71
5077-028	G-Line Topcaster 150 m Blister	0,28	6,64
5077-030	G-Line Topcaster 150 m Blister	0,30	7,53
5077-035	G-Line Topcaster 150 m Blister	0,35	10,01
5077-040	G-Line Topcaster 150 m Blister	0,40	12,72

5076



G-LINE COMPETITION

G-Line Competition ma wszystko, czego nawet najbardziej wymagający wędkarz może oczekiwać od żyłki. Dzięki superwysokiej wytrzymałości oraz idealnie gładkiej powierzchni, uznawana jest ona za jedną z najlepszych żyłek do wędkarstwa wyczynowego.

Produkowana i konfekcjonowana w Japonii.

Charakteryzuje się:

- Bardzo dużą wytrzymałością
- Pełnym zabezpieczeniem przed promieniami UV
- **Deklarowaną grubością zgodną z rzeczywistością!**
- Idealnie gładką powierzchnią
- Równą strukturą na całej długości żyłki
- Łatwością zawiązywania
- Żyłka w odcinkach 100m



Index	Nazwa /Name	Średnica Dia. [mm]	Wytrzymałość Br. Str. [kg]
5076-007	G-Line Competition 10m Blister	0,07	0,50
5076-008	G-Line Competition 10m Blister	0,08	0,63
5076-009	G-Line Competition 10m Blister	0,09	0,79
5076-010	G-Line Competition 10m Blister	0,10	0,95
5076-012	G-Line Competition 10m Blister	0,12	1,33
5076-014	G-Line Competition 10m Blister	0,14	1,77
5076-016	G-Line Competition 10m Blister	0,16	2,28
5076-018	G-Line Competition 10m Blister	0,18	2,86
5076-020	G-Line Competition 10m Blister	0,20	3,53
5076-022	G-Line Competition 10m Blister	0,22	4,24

G-LINE CAMON

W procesie produkcji zastosowano najnowszą technologię łączenia ciemnobrązowego rdzenia żyłki z ciemnozieloną powłoką! W wyniku czego powstał unikalny kolor Aurora. Kolor ten sprawia, że żyłka ta jest prawie niewidoczna pod wodą, a przy tym zachowuje wszystkie pozostałe właściwości G-Line (wysoka odporność na zużycie, bardzo duża wytrzymałość na węzłach czy deklarowana grubość zgodna z rzeczywistością). Doskonały stosunek ceny do jakości.

Wyjątkowa żyłka Gamakatsu!
Konfekcjonowana i produkowana w Japonii

CAMON
CAMOUFLAGE
AURORA DYING



5128



Index	Nazwa /Name	Średnica Dia. [mm]	Wytrzymałość Br. Str. [kg]
5128-026	G-Line Camon 1420m spool	0,26	5,60
5128-028	G-Line Camon 1360m spool	0,28	6,60
5128-030	G-Line Camon 1290m spool	0,30	7,80
5128-033	G-Line Camon 1160m spool	0,33	8,70
5128-036	G-Line Camon 1010m spool	0,36	10,80

SPRO DYNAFIL PE 4X

Najnowsza wersja plecionki Dynafil! W wersji PE 4X zastosowano jeszcze gęstszy splot, co przełożyło się na uzyskanie bardziej okrągłej struktury, jak i nadzwyczajnej wytrzymałości, szczególnie w mniejszych średnicach. Pragniemy zwrócić uwagę, że tak jak w poprzedniej wersji, średnica i wytrzymałość są zgodne z deklarowaną, co stawia tę plecionkę w ścisłej światowej czołówce. Dostępna jest w kolorze zielonym, na 150 m szpulach.



5092

Index	Nazwa /Name	Średnica Dia. [mm]	Wytrzymałość Br. Str. [kg]
5092-108	Plecionka Dynafil PE 150m	0,08	6,0
5092-110	Plecionka Dynafil PE 150m	0,10	6,7
5092-113	Plecionka Dynafil PE 150m	0,13	7,7
5092-115	Plecionka Dynafil PE 150m	0,15	9,2
5092-117	Plecionka Dynafil PE 150m	0,17	10,2
5092-120	Plecionka Dynafil PE 150m	0,20	11,0
5092-123	Plecionka Dynafil PE 150m	0,23	12,0
5092-125	Plecionka Dynafil PE 150m	0,25	14,0
5092-128	Plecionka Dynafil PE 150m	0,28	14,9
5092-130	Plecionka Dynafil PE 150m	0,30	15,2

G-POWER MULTICOLOR

Plecionka jednego z największych i najbardziej znanych japońskich producentów – firmy Gamakatsu. Wersja Multi Color została wykonana w technologii WX, przez co uzyskano bardzo gęsty splot przekładający się na wysoką wytrzymałość i równą średnicę na całej długości. 5 kolorów w 10-metrowych odcinkach, pozwala na łatwy i szybki sposób określenia głębokości czy dystansu przynęty od wędkarza.

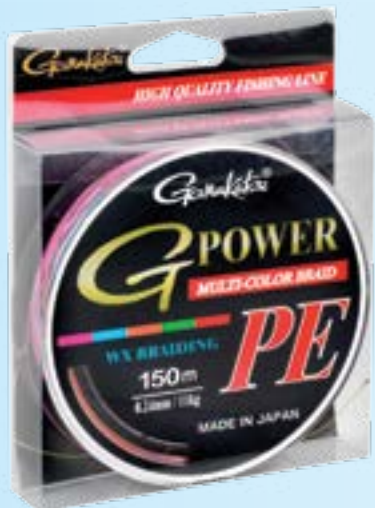
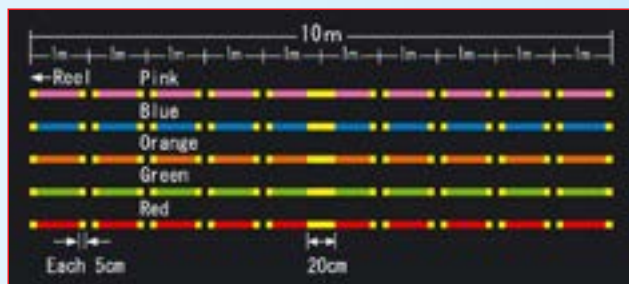

5111

Index	Nazwa /Name	Średnica Dia. [mm]	Wytrzymałość Br. Str. [kg]
5111 012	Plecionka Gamakatsu Multi Color PE 150m	0,12	3,0
5111 016	Plecionka Gamakatsu Multi Color PE 150m	0,16	4,0
5111 018	Plecionka Gamakatsu Multi Color PE 150m	0,18	5,0
5111 020	Plecionka Gamakatsu Multi Color PE 150m	0,20	7,5
5111 024	Plecionka Gamakatsu Multi Color PE 150m	0,24	11,0
5111 026	Plecionka Gamakatsu Multi Color PE 150m	0,26	13,0
5111 030	Plecionka Gamakatsu Multi Color PE 150m	0,30	16,0

HACZYKI GAMAKATSU

Haczyki i kotwice GAMAKATSU są nieodłącznym elementem ekwipunku każdej wędkarskiej wyprawy. Zapytacie zapewne: „Dlaczego akurat GAMAKATSU, a nie jakaś inna firma?” Bardzo dobre pytanie!

Jeżeli ośmiu spośród dziesięciu wędkarzy stwierdza, że od kiedy zaczęli stosować haczyki GAMAKATSU, skuteczność każdego zacięcia wzrosła niemal do 100%, to należy przyjąć, że dwóch pozostałych tak naprawdę nie miało okazji dotychczas połowić na haczyki uznane za **Nr 1 na świecie**... Wybór, Drodzy Wędkarze, pozostawiamy Wam. Decydując się na konkretny model haka GAMAKATSU prosimy o zwrócenie uwagi, że haczyki, ciesząc się największym powodzeniem, występują również w wersji z przyponami (o dodatkowym symbolu „BKS”). Pakowane są one po 10 sztuk do osobnych woreczków. Posiadanie zestawu prawidłowo zawiązanych haczyków na japońskiej żyłce G-Line, przyspieszy wymianę, szczególnie, gdy zziębnięte lub drżące z emocji ręce nie pozwalają na poprawne wykonanie przyponu oraz da gwarancję pełnej jego wytrzymałości na węzłach.

OZNACZENIE SYMBOLI

OZNACZENIE SYMBOLI	KOLORY HAKÓW

G-HARD Neo 7010

Artykuł nr	Od	Do	Model	Kolor	Sztuk w paczce
147674	012	022	G-Hard Neo LS-7010B	brązowy	10

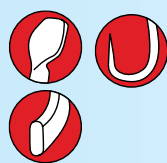

- Wykonane z stali Super HS Steel (SHS)!!
- Twardość porównywalna ze szkłem
- Tak mocne, że nie wyginają się!!!
- 5 razy bardziej wytrzymałe niż inne haki!!!
- Haki pozostają ostrzejsze kilkakrotnie dłużej, od innych haków Bezzadziorny hak zawodniczy, o popularnym kształcie

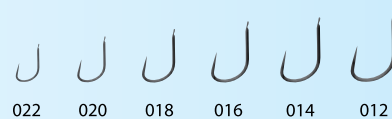
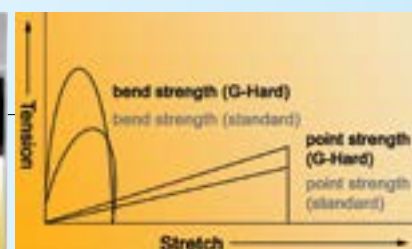
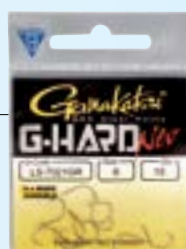

1010

Index	Od	Do	Model	Kolor	Sztuk w paczce
146508	006	016	LS-1010B	brązowy	25
146683	006	020	LS-1010R	czerwony	25



Haczyk przeznaczony do zbrojenia delikatnych przynęt zwierzęcych.

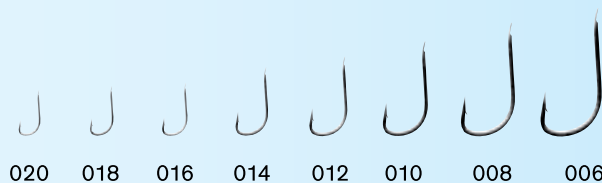

1030

Index	Od	Do	Model	Kolor	Sztuk w paczce
146512	010	018	LS-1030S	niebieski	25



Haczyk o popularnym kształcie z mocniej dogiętym łukiem kołankowym, dla lepszego trzymania takich przynęt jak białe robaki czy kastery.



1040

Index	Od	Do	Model	Kolor	Sztuk w paczce
146516	006	016	LS-1040R	czerwony	25



Dla wyczynowców łowiących na ochotkę.

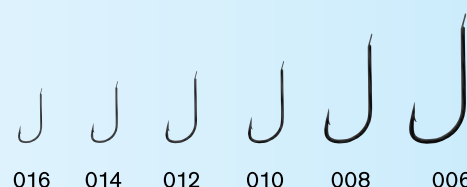

1050

Index	Od	Do	Model	Kolor	Sztuk w paczce
146519	006	022	LS-1050N	nikiel	25



Klasyczny kształt „Cristal”, szczególnie polecany do połowów wyczynowych oraz do łowienia na makaron.

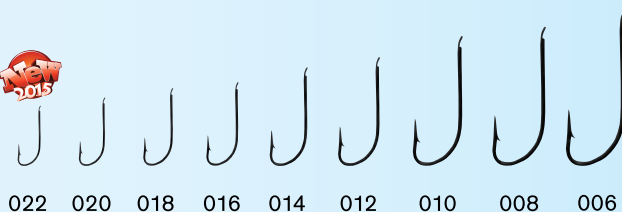

1060

Index	Od	Do	Model	Kolor	Sztuk w paczce
146520	006	014	LS-1060G	złoty	25

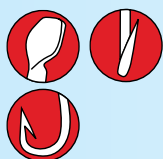

Haczyk idealny do przynęt roślinnych, przy metodzie odległościowej oraz do łowienia powierzchniowego na chleb i owady.

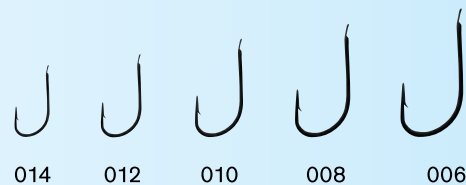

1130

Index	Od	Do	Model	Kolor	Sztuk w paczce
146518	006	014	LS-1130G	złoty	25



Haczyk przeznaczony do delikatnych przynęt roślinnych jak kukurydza, pęczak czy groch.

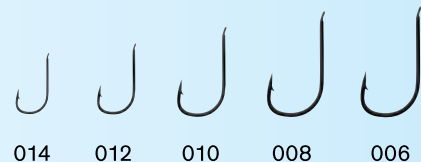

1310

Artykuł nr	Od	Do	Model	Kolor	Sztuk w paczce
146537	006	020	LS-1310N	nikiel	25



Do drobnych przynęt zarówno zwierzęcych jak i roślinnych.

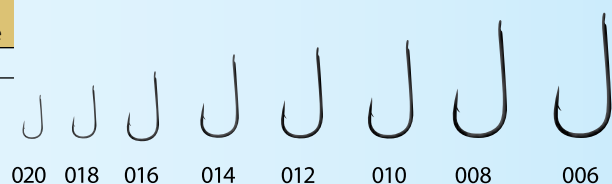

1550

Artykuł nr	Od	Do	Model	Kolor	Sztuk w paczce
146732	020	024	LS-1550B	brązowy	25



Do połówek podlodowych.

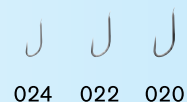

1810

Artykuł nr	Od	Do	Model	Kolor	Sztuk w paczce
146548	006	018	LS-1810B	brązowy	25
146549	006	016	LS-1810N	nikiel	25
146550	006	016	LS-1810G	złoty	25



Perfekcyjnie zaprojektowany i wykonany hak samozacinający. Idealny do metody drgającej szczytówki (Swing Tip). Najskuteczniejszy w swojej klasie.



1830

Artykuł nr	Od	Do	Model	Kolor	Sztuk w paczce
146552	008	014	LS-1830B	brązowy	25



Hak „samozacinający” o łagodnym tuku kolankowym.



2030

Artykuł nr	Od	Do	Model	Kolor	Sztuk w paczce
146557	004	012	LS-2030S	niebieski	25



Idealny do bolonki i odległościówki.



2210

Artykuł nr	Od	Do	Model	Kolor	Sztuk w paczce
146561	001	014	LS-2210G	złoty	25
146562	001	012	LS-2210S	niebieski	25

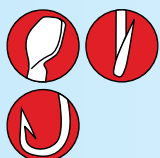

Haczyk przeznaczony do połowu na chleb oraz przynęty roślinne np. groch czy kukurydza.



2230

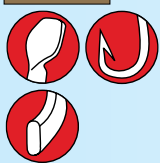

Artykuł nr	Od	Do	Model	Kolor	Sztuk w paczce
146563	004	014	LS-2230G	złoty	25

Perfekcyjnie dopracowany kształt, polecany do łowienia na przynęty słabo trzymające się haka.



3113

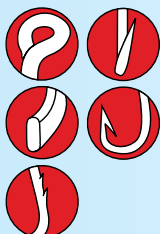

Artykuł nr	Od	Do	Model	Kolor	Sztuk w paczce
146570	001	003	LS-3113 R/0	czerwony	20
146570	004		LS-3113 R/0	czerwony	5
146571	001	004	LS-3113 R	czerwony	25

Klasyczny węgorzowy hak do połowu na rosówkę.

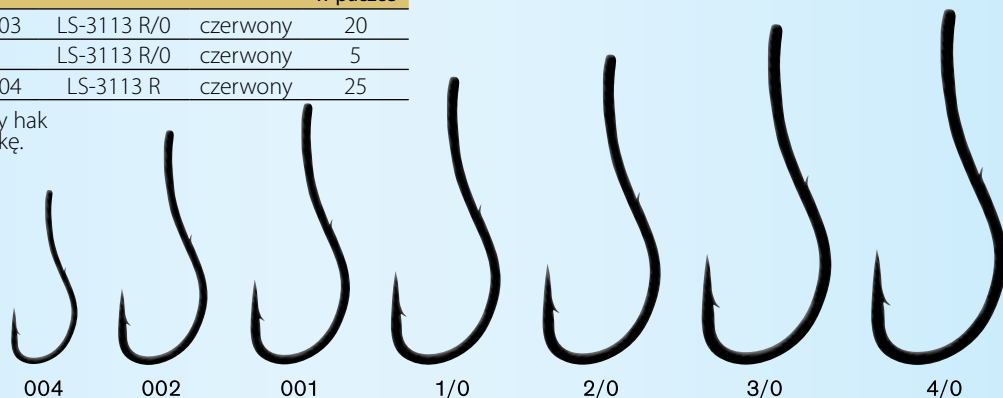

3310

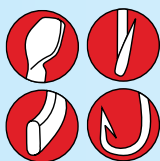

Artykuł nr	Od	Do	Model	Kolor	Sztuk w paczce
146576	004	012	LS-3310G	złoty	25

Przeznaczony do połowu silnych ryb takich jak karpie, brzany czy amury.

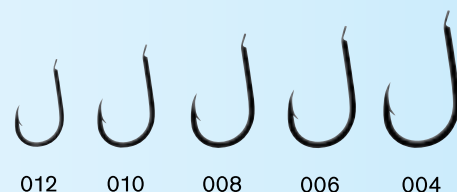

3510

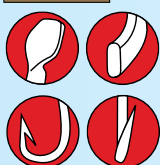

Artykuł nr	Od	Do	Model	Kolor	Sztuk w paczce
146585	002	010	LS-3510F	czarny	25
146587	002	010	LS-3510G	złoty	25

Szczególnie polecany do połowu karpia. Mocniejsza wersja haka samozacinającego.

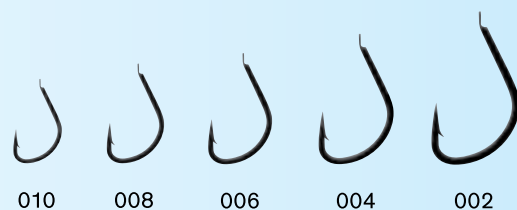

3614

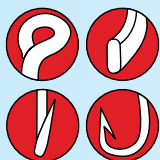

Artykuł nr	Od	Do	Model	Kolor	Sztuk w paczce
146691	004	010	LS-3614F	czarny	25

Kuty, mocny hak do zbrojenia owadów przy połowie kleni.

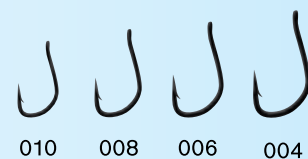

5213

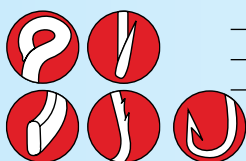

Artykuł nr	Od	Do	Model	Kolor	Sztuk w paczce
146618	001	006	LS-5213 N/0	nikiel	10
146619	001	008	LS-5213 N	nikiel	25
147528	001	006	VP-5213N/0	nikiel	50

Hak przeznaczony do połowu drapieżników np. węgorzy, sandaczy czy sumów. Idealny również w zestawach morskich do przywieszek.

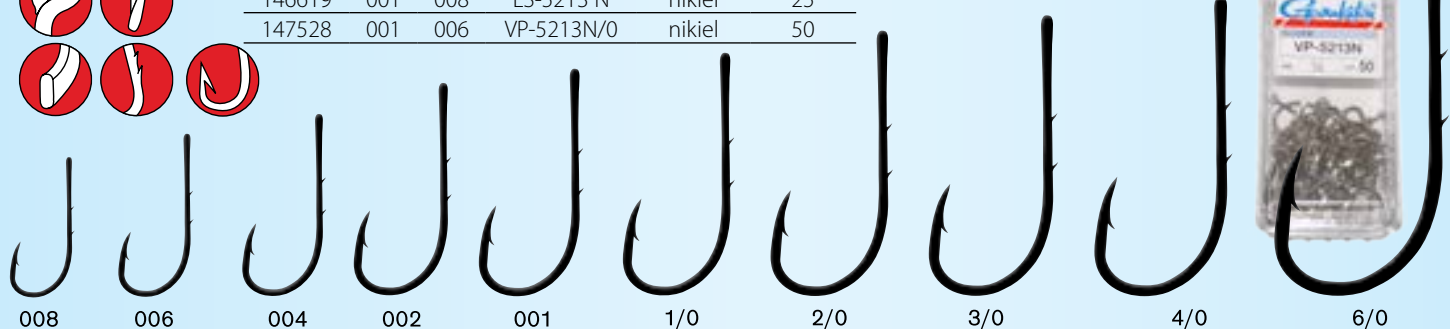

F16

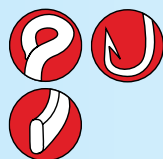

Artykuł nr	Od	Do	Model	Kolor	Sztuk w paczce
146648	002	012	F16	czarny	25

Hak streamerowy o wydłużonym trzonku. Idealny do wiązania zarówno krótkich streamerów jak i długich nimf.

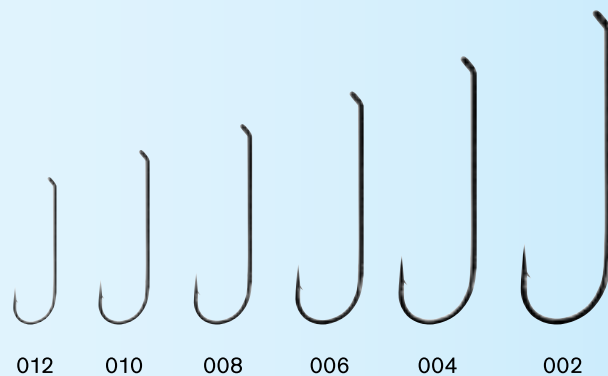

F11

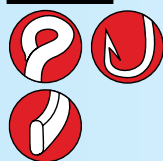

Artykuł nr	Od	Do	Model	Kolor	Sztuk w paczce
146639	002	014	F11	czarny	25

Z wygiętym grotem, do wiązania suchych much.
Szczególnie polecany do montażu bocznego troka!

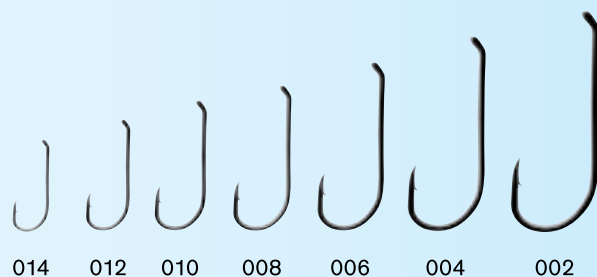

F11-2SH

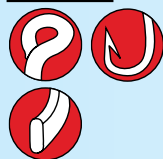

Artykuł nr	Od	Do	Model	Kolor	Sztuk w paczce
146640	008	014	F11-2SH	czarny	25

Mocniejsza wersja haka F11.

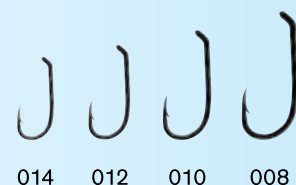

F11-3F

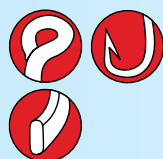

Artykuł nr	Od	Do	Model	Kolor	Sztuk w paczce
146641	004	016	F11-3F	czarny	25

Delikatniejsza wersja haka F11.

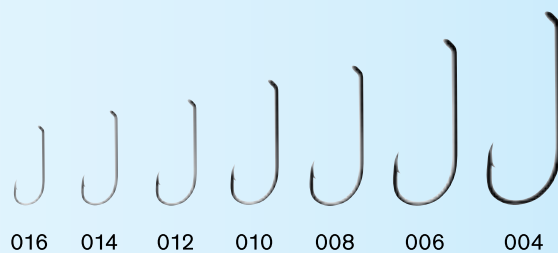

F22

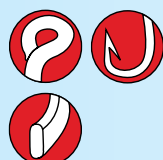

Artykuł nr	Od	Do	Model	Kolor	Sztuk w paczce
146652	008	014	F22	czarny	25

Haczyk Gamakatsu F22 - nimfa - kielż.

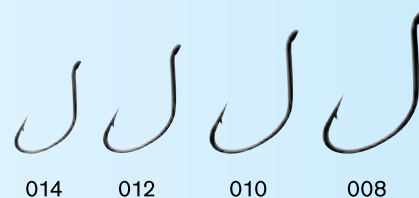

5260

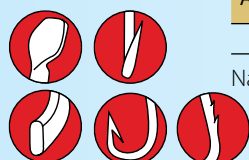

Artykuł nr	Od	Do	Model	Kolor	Sztuk w paczce
146622	002	012	LS-5260R	czerwony	25

Najlepszy do połowu na rosówki i czerwone robaki.

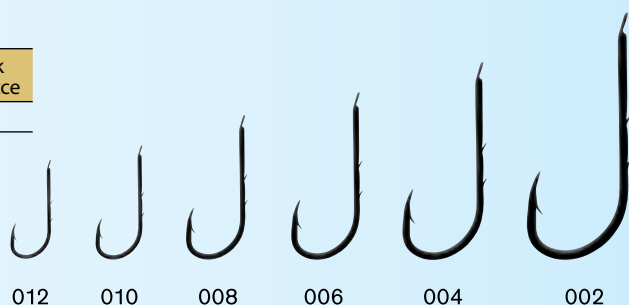

WORM 34

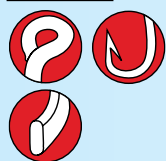

Artykuł nr	Od	Do	Model	Kolor	Sztuk w paczce
146677	001	002	Worm 34	czarny	6
146676	001	002	Worm 34/0	czarny	6
146676	003	005	Worm 34/0	czarny	5
146676	006	-	Worm 34/0	czarny	4

Standardowy haczyk offsetowy, z kolankiem O'Shaugnessy.

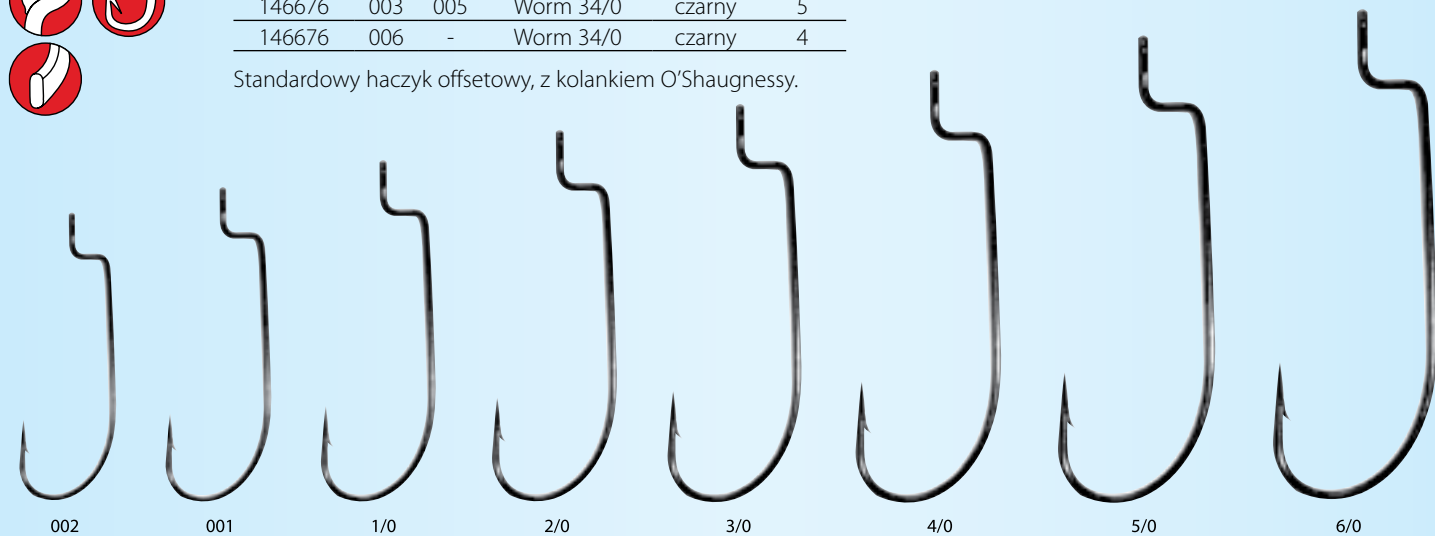

OFFSET EWG

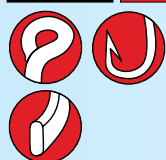

Artykuł nr	Od	Do	Model	Kolor	Sztuk w paczce
146842	001	004	Worm Offset EWG NS	czarny	6
146843	001	002	Worm Offset EWG NS/0	czarny	6
146843	003	005	Worm Offset EWG NS/0	czarny	5
185085	001	004	Worm Offset EWG Red	czerwony	5
185086	1/0	2/0	Worm Offset EWG Red/0	czerwony	5
185086	3/0	5/0	Worm Offset EWG Red/0	czerwony	4

Uniwersalny hak offsetowy, przeznaczony do zbrojenia większości przynęt gumowych.

Od sezonu 2014 dostępny również w kolorze czerwonym!

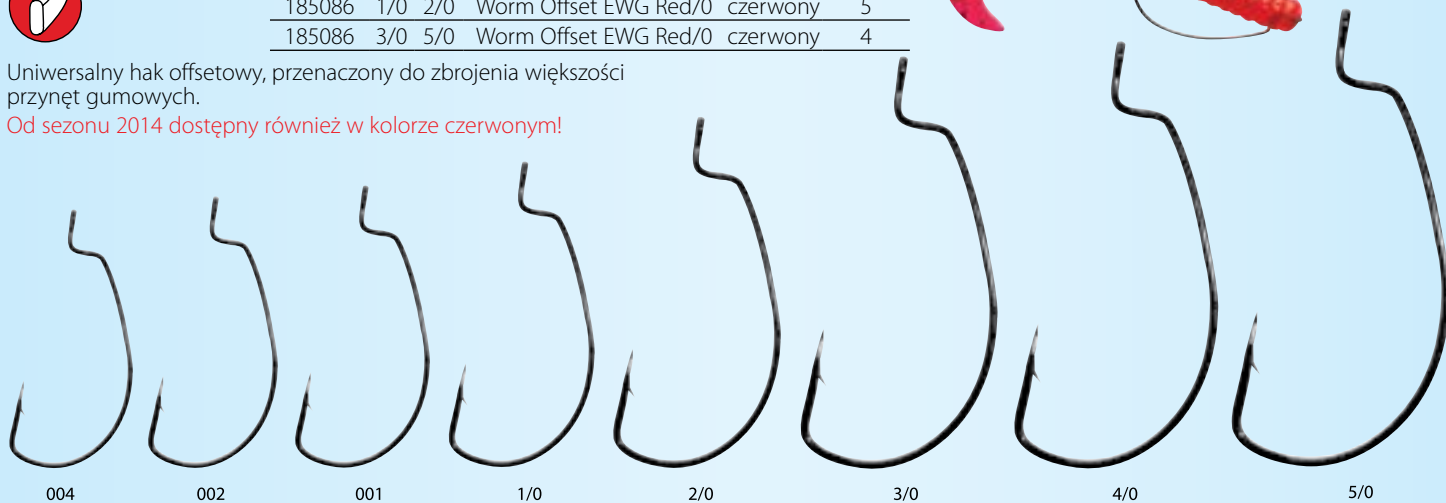

WORM 36

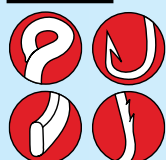

Artykuł nr	Od	Do	Model	Kolor	Sztuk w paczce
146678	001	002	Worm 36/0	czarny	6
146678	003	005	Worm 36/0	czarny	5
146678	006	-	Worm 36/0	czarny	4
146679	001	006	Worm 36	czarny	6

Do zbrojenia rosówek i filetów przy połowie dużych węgorzy i sandaczy.

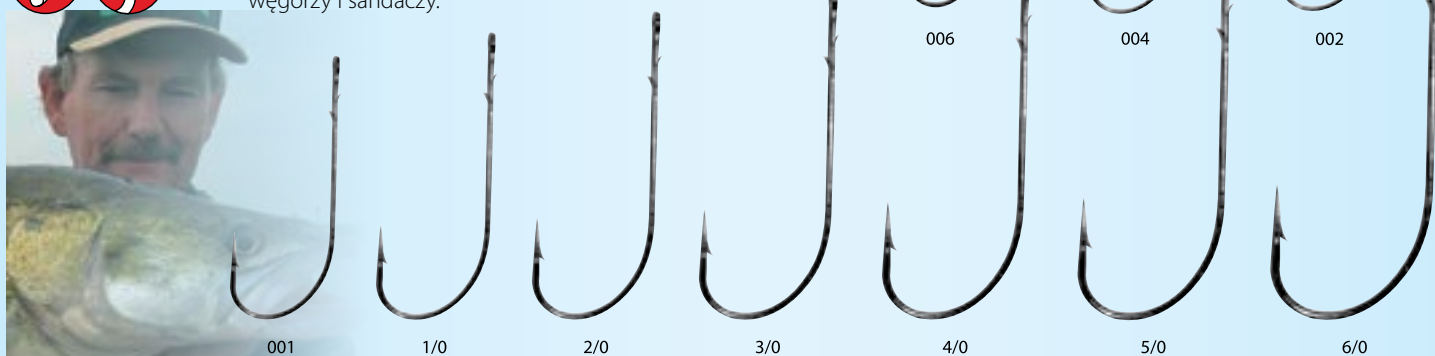

WEIGHTED SUPERLINE SPRING-LOCK

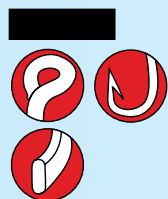

Artykuł nr	Hak	Ciężar	Model	Kolor	Sztuk w paczce
149318	003	1,8gr	Weighted Superline Spring-Lock/0 - 1,75gr	czarny	4
149318	004	3,5gr	Weighted Superline Spring-Lock/0 - 3,50gr	czarny	4
149318	005	5,2gr	Weighted Superline Spring-Lock/0 - 5,25gr	czarny	4
149318	006	7,0gr	Weighted Superline Spring-Lock/0 - 7,00gr	czarny	4
149318	007	10,0gr	Weighted Superline Spring-Lock/0 - 10,50gr	czarny	4

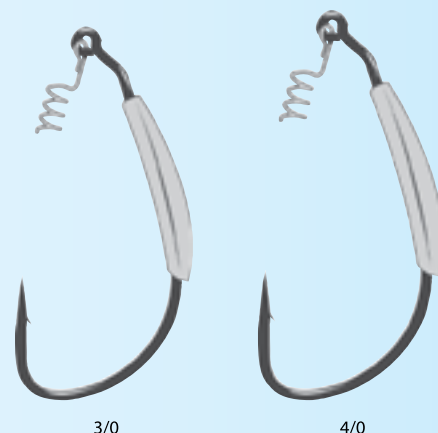

Sprawdzony haczyk dropshotowy Gamakatsu EWG, zaprojektowany do używania plecionek oraz z odwróconym oczkiem, na którym zamontowana została sprężynka „Spring Lock”, dzięki czemu przynęta jest dobrze zamocowana i zabezpieczona przed spadnięciem. Różne wielkości haka oraz zastosowane dociążenia, pozwalają dobrać odpowiedni model do przynęty a dzięki zastosowanemu dociążeniu, możliwe jest jeszcze głębsze i bardziej efektywne łowienie!!!

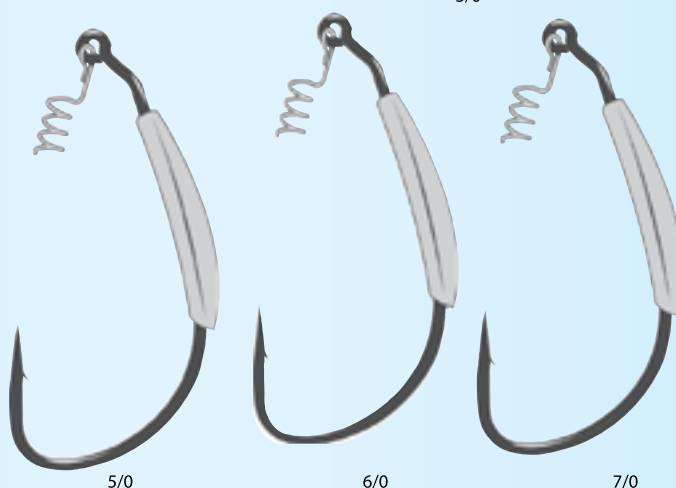

WORM 39

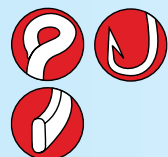

Artykuł nr	Od	Do	Model	Kolor	Sztuk w paczce
146682	002	004	Worm 39	czarny	12
146682	001	-	Worm 39	czarny	10

Perfekcyjnie wykonany haczyk do Dropshota, szczególnie polecany do mniejszych i delikatniejszych przynęt sztucznych.

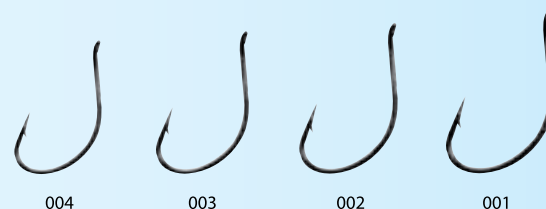

WORM 325 MICRO GAME

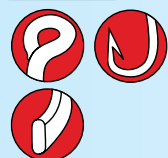

Artykuł nr	Od	Do	Model	Kolor	Sztuk w paczce
185094	006	008	Worm 325 Micro Game	czarny	8

Mniejsza wersja haka Offset EWG, przeznaczona do zbrojenia delikatniejszych przynęt.

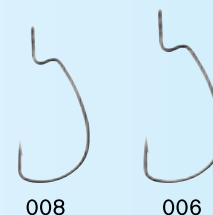

TECHNIKI DROPSHOT!!!

1. „Shaking” – Polega na delikatnym potrząsaniu przynętą, za pomocą szczytówki wędziska, nie odrywając ołowiu od dna.
2. „Swimming” – Technika polegająca na tradycyjnym „ściągnięciu” przynęty, jak przy tradycyjnym spinningu.
3. „Freezing” – Nieruchome przytrzymywanie przynęty w wodzie, pracę jej nadaje sam ruch wody.
4. „Dragging” – Technika idealna do łączenia z technikami „shaking” i „freezing”, przy czym zestaw jest ściągany minimalnie nad dnem i żyłka powinna być cały czas napięta, by nie spóźnić żadnego zacięcia.
5. „Dropping” – Polega na delikatnym jiggowaniu zestawem (podrywaniu i opuszczaniu ołowiu od dna).

4644



Artykuł nr	Od	Do	Model	Kolor	Sztuk w paczce
146840	001	004	LS-4644F/0	czarny	6
146840	005	006	LS-4644F/0	czarny	5
146840	007	008	LS-4644F/0	czarny	4
146840	009	010	LS-4644F/0	czarny	3

Gamakatsu LS-4644F to ekstremalnie mocny hak specjalnie zaprojektowany do połowu sumów. Doskonale nadaje się do zbrojenia dużych i bardzo dużych przynęt zwierzęcych. Hak ten charakteryzuje się szerokim i kutym łukiem kolankowym oraz ogromną mocą a przy tym niewiarygodną ostrością. Wśród polskich łowców sumów jest to bez wątpienia długo oczekiwany produkt.

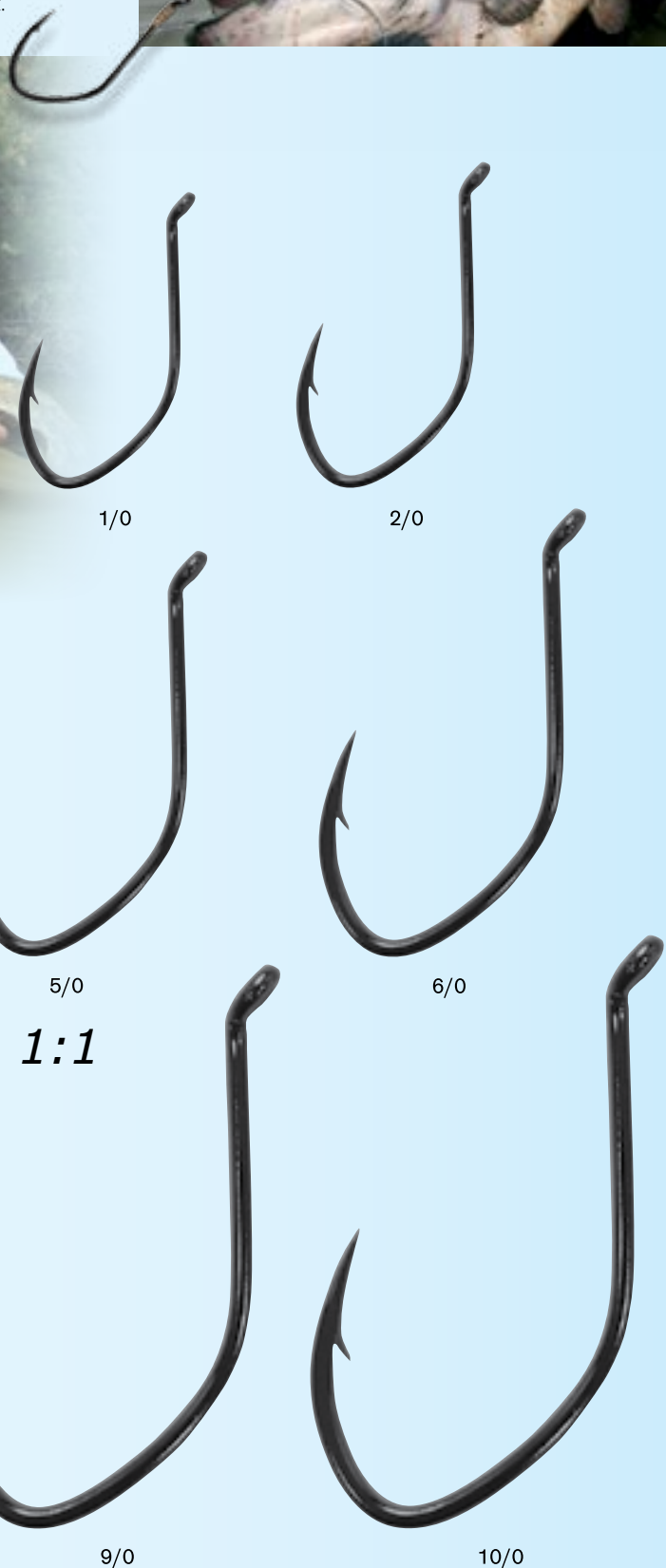

1:1

TREBLE 23 ME



Artykuł nr	Od	Do	Model	Kolor	Sztuk w paczce
147394	001	005	Treble 23NS/0	czarny	5

With Magic Eye and Long Shank **PATENT**

Gamakatsu po raz kolejny zaprezentowało innowacyjny i praktyczny produkt, z którego wędkarze będą bardzo zadowoleni, tzw. „MAGIC EYE”. Kotwice Gamakatsu Magic Eye, na pierwszy rzut oka wyglądają normalnie, lecz ich sekret tkwi w specjalnie zaprojektowanym oczku, które sprawia, że stają się idealne do zbrojenia przynęt wyposażonych w kółeczka łącznikowe. Wystarczy po prostu wsunąć oczko kotwicy w kółko łącznikowe i przekręcić. Spowoduje to otwarcie się kółka i tym samym bezproblemowe założenie kotwicy.

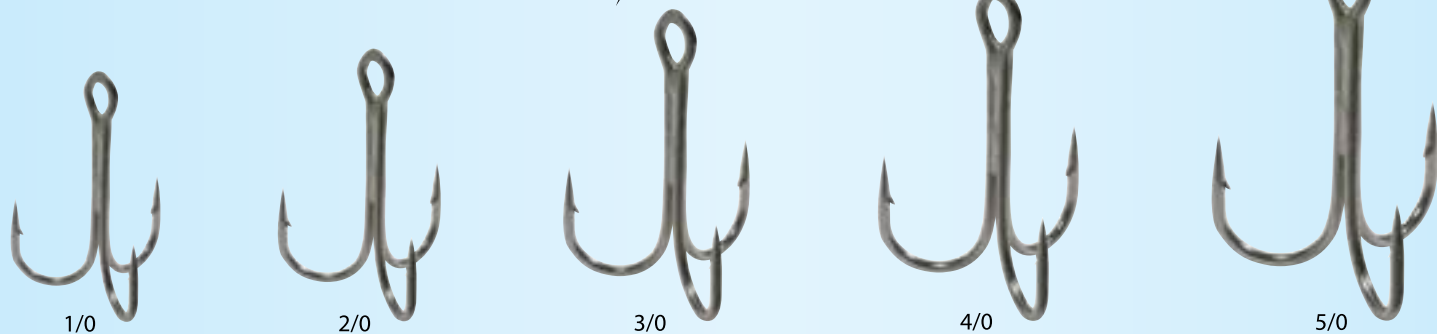

TREBLE 13



Artykuł nr	Od	Do	Model	Kolor	Sztuk w paczce
146663	001	003	Treble 13/0	nikiel	10
146664	001	012	Treble 13	nikiel	10
146665	001	003	Treble 13B/0	brązowy	10
146666	001	012	Treble 13B	brązowy	10

Legendarna kotwica serii „13” stosowana do uzbrojenia wszelkiego rodzaju przynęt sztucznych, żywca i martwej ryby. Kotwica 13N przeznaczona do połowów morskich.

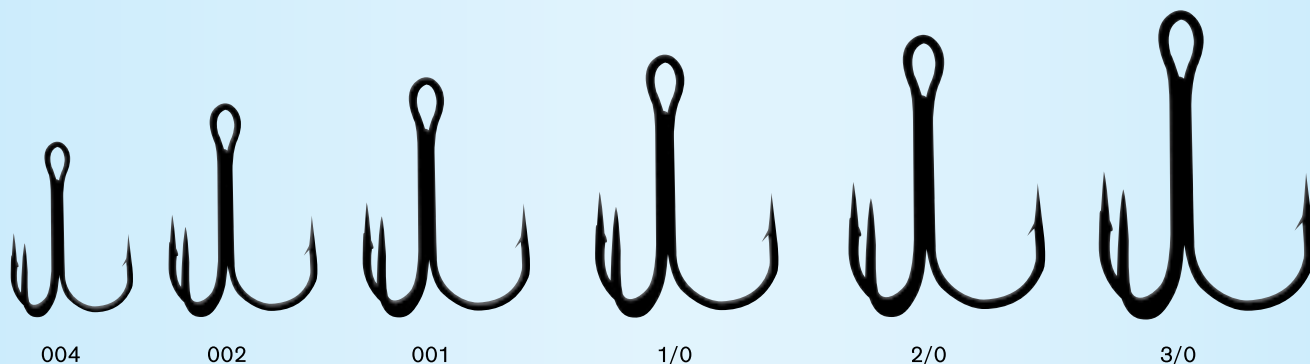
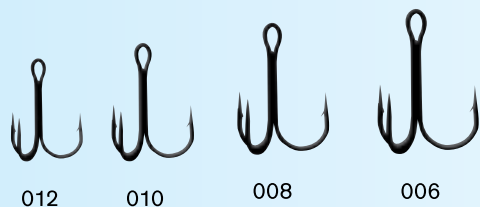

TREBLE 16

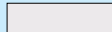

Artykuł nr	Od	Do	Model	Kolor	Sztuk w paczce
146671	003	005	Treble 16	nikiel	10

Ekstremalnie mocna kotwica do połowów największych morskich drapieżników (rekordowych halibutów i dorszy) oraz sumów! Super wytrzymała stal (patent firmy Gamakatsu) a przy tym niesamowita ostrość sprawiają, że jest to niezastąpiona broń na wszystkie życiowe wyprawy!

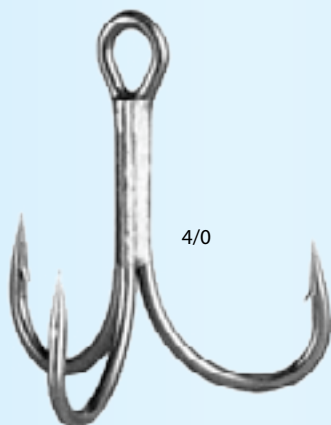

TREBLE TWINEX

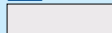

Artykuł nr	Od	Do	Model	Kolor	Sztuk w paczce
116699	002	010	Treble Twinex	nikiel	10

Specjalna kotwica zaprojektowana do dozbrajania przynęt gumowych.



010 008 006 004 002



HAKI N/L

Nowy model pakowania najbardziej popularnych serii haków z Gamakatsu. Seria NL charakteryzuje się jedną ceną za opakowanie, niezależnie od wielkości haka. Zmienia się tylko ilość haków w paczce.



1810 B N/L



012 010 008 006

Artykuł nr	Od	Do	Model	Kolor	Sztuk w paczce
147991	006	008	LS-1810B N/L	brązowy	15
147991	010	012	LS-1810B N/L	brązowy	16

Perfekcyjnie zaprojektowany i wykonany hak samozacinający. Idealny do metody drgającej szczytówki (Swing Tip). Najskuteczniejszy w swojej klasie.

2230G N/L

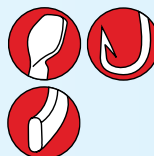

014 012 010 008 006

Artykuł nr	Od	Do	Model	Kolor	Sztuk w paczce
149000	006	010	LS-2230G N/L	złoty	12
149000	012	014	LS-2230G N/L	złoty	13

Perfekcyjnie dopracowany kształt, polecany do łowienia na przynętę słabo trzymające się haka.

3510F N/L

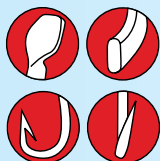

010 008 006 004 002

Artykuł nr	Od	Do	Model	Kolor	Sztuk w paczce
147968	002	004	LS 3510F N/L	czarny	10
147968	006	010	LS 3510F N/L	czarny	15

Szczególnie polecany do połowu karpia. Mocniejsza wersja haka samozacinającego.

F11 N/L

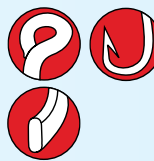

010 008 006 004 002

Artykuł nr	Od	Do	Model	Kolor	Sztuk w paczce
147949	002	006	F11 N/L	czarny	11
147949	008	010	F11 N/L	czarny	12

Z wygiętym grotem, do wiązania suchych much. **Szczególnie polecany do montażu bocznego troka!**

5213N N/L

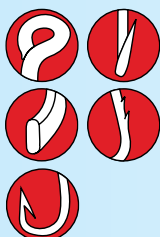

Artykuł nr	Od	Do	Model	Kolor	Sztuk w paczce
149013	001		LS 5213N N/L	nikiel	9
149013	002		LS 5213N N/L	nikiel	10
149013	004		LS 5213N N/L	nikiel	12
149013	006		LS 5213N N/L	nikiel	13
149013	008		LS 5213N N/L	nikiel	15
149014	1/0		LS 5213N N/L	nikiel	7
149014	2/0		LS 5213N N/L	nikiel	6
149014	3/0	4/0	LS 5213N N/L	nikiel	5
149014	6/0		LS 5213N N/L	nikiel	4



Hak przeznaczony do połowu drapieźników np. węgorzy, sandaczy czy sumów. Idealny również w zestawach morskich do przywieszek.

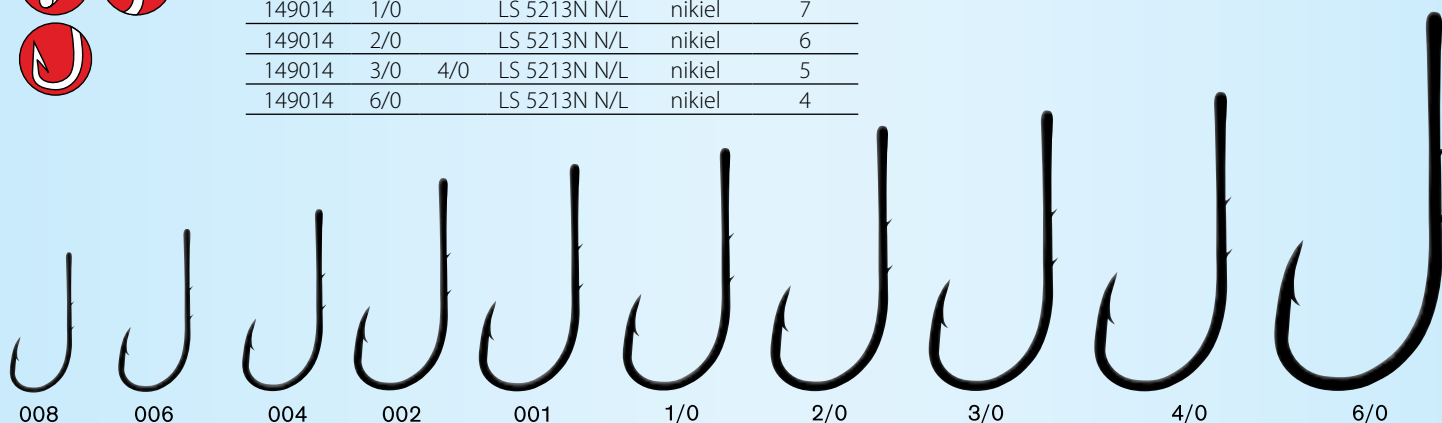

008 006 004 002 001 1/0 2/0 3/0 4/0 6/0

5314 ARC

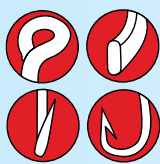

Artykuł nr	Od	Do	Model	Kolor	Sztuk w paczce
149378	1/0	8/0	LS 5314 AR/C	nikiel	5
149378	9/0	10/0	LS 5314 AR/C	nikiel	4

Morski hak do zbrojenia wszystkich patentów używanych przy połowach dużych drapieżników.

Opatentowana powłoka Anti-Rust Coating sprawia, że hak jest wyjątkowo odporny na działanie słonej, morskiej wody i tak samo ostry i wytrzymały przez cały okres użytkowania.



For Salt Water Fishing

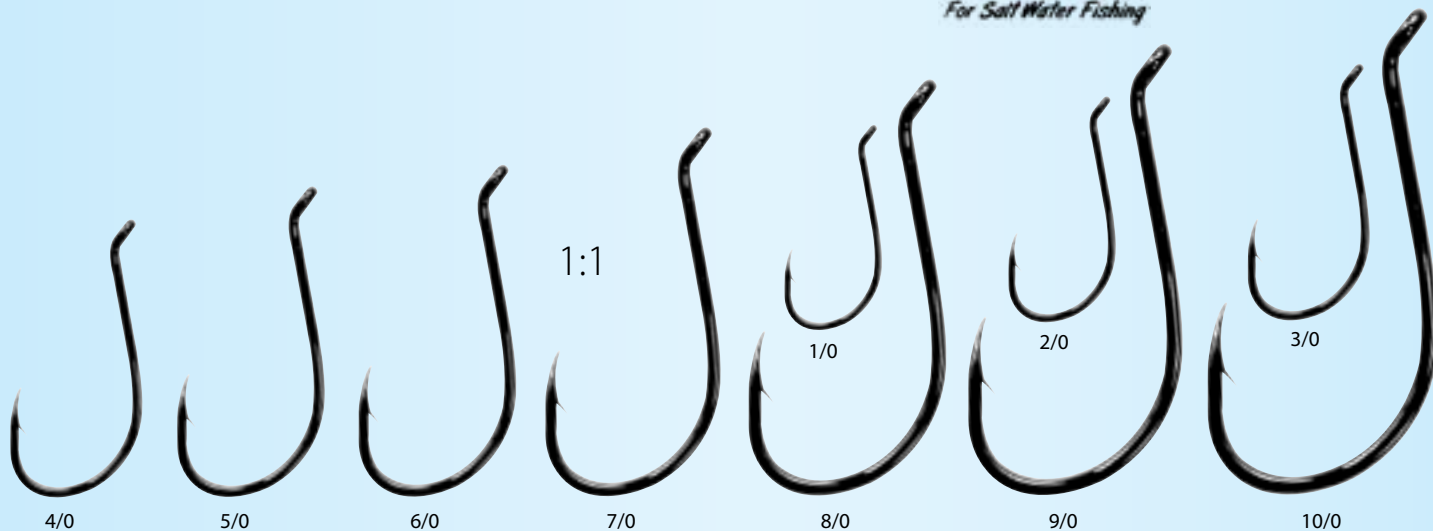

WORM 39 BKD

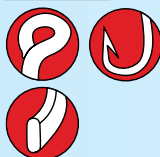

Artykuł nr	Rozmiar haka	Średnica żyłki (mm)	Model	Sztuk w paczce
140303	001	0,31	BKD-Drop Shot Rig W39 170cm	3
140303	002	0,26	BKD-Drop Shot Rig W39 170cm	3
140303	003	0,22	BKD-Drop Shot Rig W39 170cm	3
140303	004	0,18	BKD-Drop Shot Rig W39 170cm	3

Perfekcyjnie wykonany haczyk do Dropshota, szczególnie polecany do mniejszych i delikatniejszych przynęt sztucznych, uwiązany na przyponie z Fluorocarbonu Gamakatsu!!

WORM EWG BKD

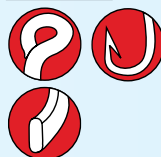

Artykuł nr	Rozmiar haka	Średnica żyłki (mm)	Model	Sztuk w paczce
140304	100	0,35	BKD-Drop Shot Rig W-EWG 170cm	2
140304	200	0,31	BKD-Drop Shot Rig W-EWG 170cm	2
140305	100	0,35	BKD-Drop Shot Rig W-EWG/0 170cm	2
140305	200	0,39	BKD-Drop Shot Rig W-EWG/0 170cm	2

Uniwersalny hak offsetowy, przeznaczony do zbrojenia większości przynęt gumowych, uwiązany na przyponie z Fluorocarbonu Gamakatsu!!

1130Y



1130Y

Haczyk przeznaczony do delikatnych przynęt roślinnych jak kukurydza, pęczak czy groch.



Index	Rozmiar haka	Średnica żyłki [mm]	Model	Sztuk w paczce
140193	010	0,18	BKS-1130Y Corn 75cm	10
140193	012	0,16	BKS-1130Y Corn 75cm	10
140193	014	0,14	BKS-1130Y Corn 75cm	10

1050N



1050N

Klasyczny kształt „Cristal”, szczególnie polecany do połowów wyczynowych oraz do łowienia na makaron.



Index	Rozmiar haka	Średnica żyłki [mm]	Model	Sztuk w paczce
140113	010	0,16	BKS-1050N Roach 45cm	10
140113	012	0,14	BKS-1050N Roach 45cm	10
140113	014	0,10	BKS-1050N Roach 45cm	10
140113	014	0,12	BKS-1050N Roach 45cm	10

x5 BALL BEARING Liczba łożysk kulkowych

O.W.C. Jednokierunkowe łożysko oporowe

WORM SHAFT Ślimakowy mechanizm posuwu szpuli zapewniający perfekcyjne nawijanie żyłki (WORM SHAFT)

LINE CLIP Klips na szpuli do mocowania żyłki

L.C.S. LCS (LINE CONTROL FREILAUF SYSTEM) Wolny bieg szpuli

ALUMINUM & CASTING RIM Aluminiowa szpula z tytanowym rantem

TUFF BODY Aluminiowy korpus

ALUMINUM SPOOL Aluminiowa szpula

SYNTHETIC SPOOL Grafitowa szpula

LINE CONNECTION Konektor szybkiego montażu żyłki na szpuli

LH Lewy i prawy uchwyt

HOLLO'BAIL Superlekki wzmocniony kabłąk

OSCILLATION System oscylacji S-Curve

ALUMINUM HANDLE Aluminiowa korbka

RH

Angel Woche Rolle des Jahres

Angel Woche +Test+ sehr gut

FISCH-FANG TESTURTEIL: SUPER

Rute & Rolle FÜR IM TEST

Rute & Rolle LESEPTEST

Hot Item

Hot Item Produkty z tym symbolem są uznawane za najlepiej sprzedające się.



„Made with Gamakatsu Hooks” Produkty z tym symbolem wyposażone są w superostre haki lub kotwice Gamakatsu.



Hot Item Produkty z tym symbolem są uznawane za najlepiej sprzedające się.

Test Certificates – Przy niektórych produktach firm Spro i Gamakatsu, odnajdą Państwo certyfikaty wiodących niemieckich czasopism wędkarskich. Produkty z tymi symbolami odznaczają się ponadprzeciętną jakością oraz wspaniałymi właściwościami.

BLUE ARC TUFF-BODY W/S 9000

Precyzja wykonania, technologia i jakość użytych materiałów gwarantują długą i bezawaryjną pracę tych kołowrotków.

x8 BALL BEARING

O.W.C.

HOLLO'BAIL

2 ALUMINUM & CASTING RIM

LINE CLIP

Angel Woche +Test+ sehr gut

TUFF BODY

WORM SHAFT

ALUMINUM HANDLE

LINE CONNECTION

Hot Item

1046-920



- 8 łożysk kulkowych + 1 wałeczkowe
- Korpus i rotor wykonane z aluminium Tuff-Body
- „One Way Clutch” natychmiastowa blokada biegu wstecznego - jednokierunkowe łożysko oporowe
- Ślimakowy system posuwu szpuli typu „Worm Shaft”
- Superlekki i mocny kabłąk
- Precyzyjne nawijanie żyłki z systemem zapobiegającym jej skręcaniu
- 2 szpule z aluminium
- Dynamicznie wyważony rotor i korbka
- Precyzyjny hamulec przedni
- Aluminiowa korbka wykonana w technologii CNC



Index	Model	Waga [g]	Przełożenie	Liczba łożysk	Pojemność szpuli [m/mm]	Artykuł nr szpula zapasowa aluminium
1046-910	BlueArc 9100	280	5,2:1	8+1	100/0,24	1046 910 100

GOLD ARC TUFF-BODY 10000

GoldArc – prawdziwa złota kolekcja!

Najwyższej jakości kołowrotek dla koneserów. Najbardziej zaawansowany technologicznie kołowrotek w rodzinie ARC. Dla zmniejszenia wagi niektóre elementy zostały wykonane z 7-krotnie wytrzymałszego od stali włókna węglowego. GoldArc jest bodaj najlżejszym kołowrotkiem SPRO, jednak ten kto myśli, że może on zdobić jedynie półkę, jest w grubym błędzie. Gold jest doskonałym narzędziem spinningisty.



- 9 łożysk kulkowych + 1 waleczkowe
- Korpus i rotor wykonany z aluminium Tuff-Body
- „One Way Clutch” natychmiastowa blokada biegu wstecznego – jednokierunkowe łożysko oporowe
- Ślimakowy system posuwu szpuli typu „Worm Shaft”
- Superlekki i mocny kabłąk
- Precyzyjne nawijanie żyłki z systemem zapobiegającym jej skręcaniu
- 2 szpule z aluminium
- Dynamicznie wyważony rotor
- Precyzyjny hamulec przedni
- Uchwyt korbki wykonany z pianki EVA
- Korbka wykonana z włókna węglowego
- Zabezpieczenie przed wodą, piaskiem, kurzem.

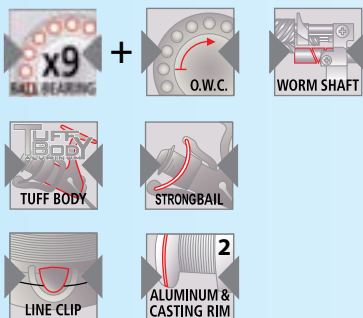

Wersja Match posiada dwie szpule typu „Match” oraz rotor wykonany ze specjalnego wzmocnionego stopu Carbon-Titanium w celu redukcji wagi i lepszego wyważenia!



1204-020



1204-041

Index	Model	Waga [g]	Przełożenie	Liczba łożysk	Pojemność szpuli [m/mm]	Artykuł nr szpula zapasowa aluminium
1204-010	GoldArc Tuff-Body W/S 10100	268	5,1:1	9+1	100/0,24	1204 010 100
1204-020	GoldArc Tuff-Body W/S 10200	269	5,1:1	9+1	100/0,29	1204 020 100
1204-030	GoldArc Tuff-Body W/S 10300	306	5,0:1	9+1	150/0,29	1204 030 100
1204-040	GoldArc Tuff-Body W/S 10400	308	5,0:1	9+1	150/0,33	1204 040 100
1204-041	GoldArc Tuff-Body W/S 10410	295	5,0:1	9+1	150/0,18	1204 041 100

GRAND ARC TUFF-BODY 8000

Kolejny kołowrotek w rodzinie ARC. GRAND znaczy WIELKI, i taki też jest ten kołowrotek!

Wszystko w nim jest z „najwyższej półki”. Począwszy od aluminium Tuff-Body, z którego wykonany jest korpus oraz lekki i dynamicznie wyważony rotor. Supermocny i lekki kabłąk w kolorze czerwonym, numerycznie wycinana korbka wraz z elementami z węgla oraz uchwyt z pianki EVA, to wszystko stawa GrandArc na szczycie hierarchii kołowroteków spinningowych. Ślimakowy system posuwu szpuli, pozwala na idealne układanie żyłki bądź plecionki.



- 7 łożysk kulkowych + 1 waleczkowe
- Korpus i rotor wykonany z aluminium Tuff-Body
- „One Way Clutch” natychmiastowa blokada biegu wstecznego – jednokierunkowe łożysko oporowe
- Ślimakowy system posuwu szpuli typu „Worm Shaft”
- Superlekki i mocny kabłąk
- Precyzyjne nawijanie żyłki z systemem zapobiegającym jej skręcaniu
- 2 szpule z aluminium
- Dynamicznie wyważony rotor
- Precyzyjny hamulec przedni
- Uchwyt korbki wykonany z pianki EVA
- Korbka wykonana z włókna węglowego
- Zabezpieczenie przed wodą, piaskiem, kurzem.

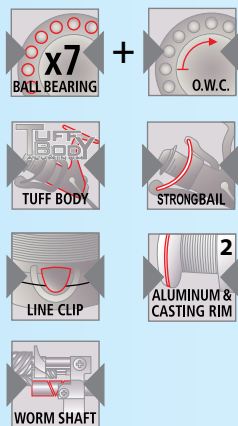

1203-820

Index	Model	Waga [g]	Przełożenie	Liczba łożysk	Pojemność szpuli [m/mm]	Artykuł nr szpula zapasowa aluminium
1203-810	GrandArc Tuff-Body W/S 8100	266	5,1:1	7+1	100/0,24	1203 010 100
1203-820	GrandArc Tuff-Body W/S 8200	267	5,1:1	7+1	100/0,29	1203 020 100
1203-830	GrandArc Tuff-Body W/S 8300	299	5,0:1	7+1	150/0,29	1203 030 100
1203-840	GrandArc Tuff-Body W/S 8400	304	5,0:1	7+1	150/0,33	1203 040 100

RED ARC TUFF-BODY W/S 10000

Kołowrotek roku 2004 i 2008 w Europie! Idealny do spinningu.

Wyjątkowo trwała aluminiowa obudowa, perfekcyjnie wyważony rotor, posuw szpuli typu „Worm Shaft” zapewniający idealne układanie się żyłki na szpuli, to tylko niektóre z zalet tego kołowrotka. Wersja Match posiada rotor wykonany ze specjalnego wzmocnionego stopu Carbon-Titanium w celu redukcji wagi oraz lepszego wyważenia!



- 9 łożysk kulkowych + 1 wałeczkowe
- Korpus i rotor wykonane z aluminium Tuff-Body
- „One Way Clutch” natychmiastowa blokada biegu wstecznego - jednokierunkowe łożysko oporowe
- Ślimakowy system posuwu szpuli typu „Worm Shaft”
- Superlekki i mocny kabłąk
- Precyzyjne nawijanie żyłki z systemem zapobiegającym jej skręcaniu
- 2 szpule z aluminium
- Dynamicznie wyważony rotor
- Precyzyjny hamulec przedni
- Aluminiowa korbka wykonana w technologii CNC



2007



1046-040



Index	Model	Waga [g]	Przełożenie	Liczba łożysk	Pojemność szpuli [m/mm]	Artykuł nr szpula zapasowa aluminium
1046-010	RedArc 10100	278	5,2:1	9+1	100/0,24	1046 010 100
1046-020	RedArc 10200	280	5,2:1	9+1	100/0,28	1046 020 100
1046-030	RedArc 10300	306	5,2:1	9+1	150/0,28	1046 030 100
1046-040	RedArc 10400	319	5,2:1	9+1	150/0,33	1046 040 100
1046-041	RedArc 10401 Match	302	5,2:1	9+1	150/0,18	1046 041 100

Dodatkowa nasadka gumowa!



HYPALITE 11000

Innowacyjna konstrukcja ultralekkiego kołowrotka spinningowego SPRO Hypalite to przede wszystkim korpus i rotor, wykonane z zupełnie nowego tworzywa Carbon-Titanium, charakteryzującego się bardzo niską wagą oraz niezwykle wysoką sztywnością i wytrzymałością. Wyposażony został dodatkowo w lekką i solidną szpulę wykonaną z aluminium, wytrzymałą przekładnię i precyzyjny hamulec przedni z węglowymi tarczami.

Wszystko to zaowocowało stworzeniem bardzo lekkiego, a zarazem wytrzymałego kołowrotka, charakteryzującego się nienaganną i płynną pracą przekładni.



- 10 łożysk kulkowych +1 wałeczkowe
- Jednokierunkowe łożysko oporowe
- System oscylacji S-Curve
- Korpus i rotor wykonane z tworzywa Carbon-Titanium
- Szpula aluminiowa
- Bardzo mocna konstrukcja kabłąka
- Wielotarczowy hamulec przedni z carbonowymi tarczami
- Dynamicznie wyważony rotor
- Korbka wykonana z aluminium w technologii CNC
- Rączka korbki wykonana z pianki EVA



1211-020



Index	Model	Waga [g]	Przełożenie	Liczba łożysk	Pojemność szpuli [m/mm]	Artykuł nr szpula zapasowa aluminium
1211-010	Hypalite 11100	260	5,1:1	10+1	100/0,33	1211 010 100
1211-020	Hypalite 11200	265	5,1:1	10+1	130/0,33	1211 020 100
1211-030	Hypalite 11300	290	5,1:1	10+1	180/0,33	1211 030 100
1211-040	Hypalite 11400	295	5,1:1	10+1	220/0,33	1211 040 100

OPERA 12000

Całkowicie nowa „konstrukcja” kołowrotka w ofercie SPRO. 11 stalowych łożysk, bardzo mocna i silna (5 kg uciążu) przekładnia o ślimakowym systemie posuwu szpuli zostały zamknięte w wąskim korpusie wykonanym z wytrzymałego stopu aluminium. Bezluzowy system mocowanie aluminiowej korbki oraz czarny, matowy kolor dodatkowo podkreśla elegancję i wyjątkowość tego kołowrotka.



- 11 łożysk kulkowych + 1 wałeczkowe
- Korpus i rotor wykonany z wytrzymałego aluminium
- „One Way Clutch” natychmiastowa blokada biegu wstecznego – jednokierunkowe łożysko oporowe
- Ślimakowy system posuwu szpuli typu „Worm Shaft”
- Superlekki i mocny kabłąk
- Precyzyjne nawijanie żyłki z systemem zapobiegającym jej skręcaniu
- Szpula główna wykonana z aluminium
- Zapasowa szpula grafitowa
- Dynamicznie wyważony rotor
- Precyzyjny hamulec przedni
- Uchwyt korbki wykonany z pianki EVA
- Aluminiowa korbka wykonana w technologii CNC
- Siła uciążu – 5kg!



1205-030

Index	Model	Waga [g]	Przełożenie	Liczba łożysk	Pojemność szpuli [m/mm]	Artykuł nr szpula zapasowa aluminium	Artykuł nr szpula zapasowa grafitowa
1205-020	Opera 12200	290	5,0:1	11+1	200/0,20	1205 020 100	1205 020 200
1205-030	Opera 12300	300	5,0:1	11+1	200/0,25	1205 030 100	1205 030 200
1205-040	Opera 12400	431	5,5:1	11+1	200/0,30	1205 040 100	1205 040 200
1205-050	Opera 12500	433	5,5:1	11+1	200/0,35	1205 050 100	1205 050 200

ZALT ARC-XS TUFF-BODY 7000

Długo oczekiwany Arc na słoną wodę!

ZaltArc jest zaprojektowany do połowu troci z plaży i w trollingu z ręki w słonej wodzie. Model 755 przeznaczony jest do połowu dorszy. Ceramiczne łożysko kabłąka zapewnia żywotność i niezawodność tego najbardziej narażonego na zużycie zespołu. Wszystkie pozostałe łożyska, łącznie z igielkowym łożyskiem OWC, są wykonane z nierdzewnej stali. Perłowo-biały kolor swą wyrafinowaną subtelnością nawiązuje do najlepszych wzorców profesjonalnego sprzętu z górnej półki.



+



- 5 łożysk kulkowych + 1 walczkowe + 1 ceramiczne
- Korpus i rotor wykonany z aluminium Tuff-Body
- Pełne zabezpieczenie elementów zewnętrznych przed słoną, morską wodą.
- „One Way Clutch” natychmiastowa blokada biegu wstecznego – jednokierunkowe łożysko oporowe
- System oscylacji S-Curve
- Superlekki i mocny kabłąk
- Precyzyjne nawijanie żyłki z systemem zapobiegającym jej skręcaniu
- 2 szpule z aluminium
- Dynamicznie wyważony rotor
- Precyzyjny, wielotarczowy hamulec przedni
- Bardzo duży i ergonomiczny uchwyt korbki (model 755)
- Aluminiowa korbka wykonana w technologii CNC

1202-755



Index	Model	Waga [g]	Przełożenie	Liczba łożysk	Pojemność szpuli [m/mm]	Artykuł nr szpula zapasowa aluminium
1202-730	ZaltArc XS Tuff-Body 7300	312	5,0:1	5+1+1	150/0,29	1202 730 100
1202-740	ZaltArc XS Tuff-Body 7400	316	5,0:1	5+1+1	150/0,33	1202 740 100
1202-745	ZaltArc XS Tuff-Body 7450	330	5,0:1	5+1+1	220/0,33	1202 745 100
1202-755	ZaltArc XS Tuff-Body 7550	610	5,0:1	5+1+1	200/0,44	1202 755 100

Model uchwyty korbki
1202-730
1202-740
1202-745

ZALTARC HD 7000

Najmocniejsza, dostępna wersja ZaltArc!

Przeznaczona jest to połowu największych, morskich drapieżników. Od wersji 755, dostępnej na polskim rynku od dwóch lat, różni się grubszym i mocniejszym kabłąkiem, mocniejszym hamulcem, wyposażonym w węglowe tarcze, pogrubioną i wzmocnioną osią główną oraz brakiem biegu wstecznego dla jeszcze lepszej ochrony przed działaniem czynników zewnętrznych. Porcelanowe łożysko rolki to cecha charakterystyczna kołowrotek serii ZaltArc!



- 5 łożysk kulkowych + 1 wałeczkowe + 1 ceramiczne
- Korpus i rotor wykonany z aluminium Tuff-Body
- Pełne zabezpieczenie przed słońcą, morską wodą.
- „One Way Clutch” natychmiastowa blokada biegu wstecznego – jednokierunkowe łożysko oporowe
- System oscylacji S-Curve
- Wzmocniona oś główna
- Brak biegu wstecznego
- Superlekki i super mocny, gruby kabłąk
- Precyzyjne nawijanie żyłki z systemem zapobiegającym jej skręcaniu
- Dynamicznie wyważony rotor
- Precyzyjny, wielotarczowy hamulec przedni z węglowymi tarczami
- Bardzo duży i ergonomiczny uchwyt korbki
- Aluminiowa korbka wykonana w technologii CNC



1205-756

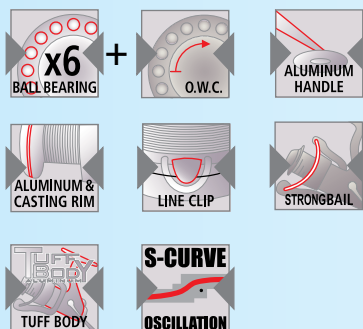

Index	Model	Waga [g]	Przełożenie	Liczba łożysk	Pojemność szpuli [m/mm]
1202-756	ZaltArc HD 7550	613gr	5,0:1	5+1+1	200/0,44

VENETO MATCH & FEEDER 10000

Najnowsza propozycja dla każdego profesjonalnego „sławikowca” czy osoby łowiącej metodami typu feeder lub match. Niewielkich rozmiarów kołowrotek wykonany jest ze stopu Carbon-Titanium, przez co udało uzyskać się idealne wyważenie. Bardzo szeroka szpula w połączeniu z ultraszybkim przełożeniem 6,0:1, pozwoliła na uzyskanie nawoju na poziomie 115 cm przy jednym, pełnym obrocie korbką! Jest to bardzo ważne i doceniane, gdy trzeba szybko zwinąć daleko wyrzucony zestaw. Dla większej wytrzymałości, rolka kabłąka została pokryta powłoką tytanową.

- 9 łożysk kulkowych +1 wałeczkowe
- Jednokierunkowe łożysko oporowe
- System oscylacji S-Curve
- Szybkie przełożenie 6,0:1
- Korpus i rotor wykonane ze stpu Carbon-Titanium
- Płytkę szpula aluminiowa
- Rolka kabłąka z powłoką tytanową
- Bardzo mocna konstrukcja kabłąka
- Wielotarczowy, precyzyjny hamulec przedni
- Dynamicznie wyważony rotor
- Korbka wykonana z aluminium w technologii CNC z uchwytem z pianki EVA

**New
2015**



1306-040

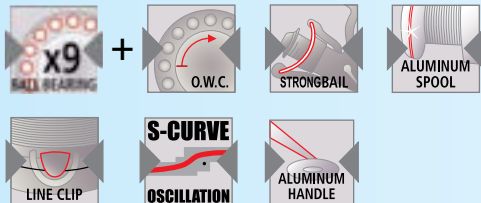

Index	Model	Waga [g]	Przełożenie	Liczba łożysk	Pojemność szpuli [m/mm] - plecionka	Pojemność szpuli [m/mm] - żyłka
1306-030	Veneto Match & Feeder 10300	290gr	6,0:1	9+1	400/0,12	230/0,16
1306-040	Veneto Match & Feeder 10400	308gr	6,0:1	9+1	610/0,12	270/0,18

CRESTA MATCH & FEEDER 7000

Seria CRESTA w SPRO skupia cały sprzęt dedykowany do metody match i feeder. I tak wszystkie wędkę i kołowrotki zostały gruntownie przetestowane przez „team” SPRO zajmujący się tymi metodami, a spośród nich wybrano najlepsze modele do tych technik połowu. Kołowrotek Cresta Match & Feeder to całkowita nowość w ofercie na 2015 rok. Bardzo szybkie przełożenie w wielkościach 30 i 35, pozwala na sprawne operowanie zestawem, a perfekcyjnie pracująca przekładnia na japońskich łożyskach pozwala cieszyć się nienaganną pracą.

Gumowa opaska w szpuli zapobiega obracaniu się na niej mokrej plecionki, a rolka z powłoką tytanową jest niesłychanie odporna na przetarcia.

- 6 łożysk kulkowych +1 wałeczkowe
- Jednokierunkowe łożysko oporowe
- System oscylacji S-Curve
- Szybkie przełożenie 6,0:1 (wielkości 30 i 35)
- Korpus i rotor wykonane z wytrzymałego i lekkiego grafitu
- Płytkę szpula aluminiowa z gumową opaską
- Rolka kabłąka z powłoką tytanową
- Bardzo mocna konstrukcja kabłąka
- Wielotarczowy, precyzyjny hamulec przedni
- Dynamicznie wyważony rotor
- Korbka wykonana z aluminium w technologii CNC

**New
2015**



1312-730

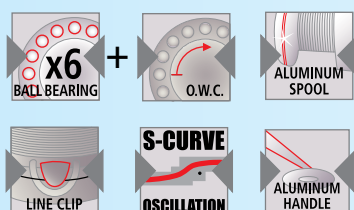

Index	Model	Waga [g]	Przełożenie	Liczba łożysk	Pojemność szpuli [m/mm] - plecionka	Pojemność szpuli [m/mm] - żyłka
1312-730	Cresta Match & Feeder 7300	280gr	6,0:1	6+1	340/0,13	230/0,16
1312-735	Cresta Match & Feeder 7350	285gr	6,0:1	6+1	500/0,13	330/0,16
1312-740	Cresta Match & Feeder 7400	398gr	5,5:1	6+1	600/0,13	320/0,18
1312-750	Cresta Match & Feeder 7500	393gr	5,5:1	6+1	540/0,15	380/0,18

ADDICTION MICRO CAST 10000

Nowa seria ultralekkich kołowrotek do tzw. „Urban Fishing”. Metoda bardzo popularna w zachodniej Europie i polegająca na łowieniu w miejskich rzekach i kanałach przy użyciu bardzo lekkiego sprzętu. Małe kołowrotki i lekkie spinningi (ważące do 100g) idealnie sprawdzają się podczas długich połowów. Seria kołowrotek Addiction Micro Cast jest wykonana z wysokiej jakości grafitu, a 10 japońskich łożysk sprawia, że ich praca jest perfekcyjna i bardzo precyzyjna. Rolka kabłąka z powłoką tytanową pozwala na używanie cienkich plecionek bez obawy o jej zniszczenie, a przełożenie 6,0:1 (wielkości 20 i 30) umożliwi szybkie prowadzenie przynęty wszędzie tam, gdzie jest to konieczne.

Do kompletu polecamy spinningi z tej samej serii na stronie 61.

- 9 łożysk kulkowych +1 wałeczkowe
- Jednokierunkowe łożysko oporowe
- System oscylacji S-Curve
- Szybkie przełożenie 6,0:1 (wielkości 20 i 30)
- Korpus i rotor wykonane z wytrzymałego i lekkiego grafitu
- Płytki szpula aluminiowa
- Rolka kabłąka z powłoką tytanową
- Bardzo mocna konstrukcja kabłąka
- Wielotarczowy, precyzyjny hamulec przedni
- Dynamicznie wyważony rotor
- Korbka wykonana z aluminium w technologii CNC

1310-020

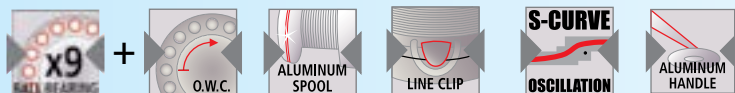

Index	Model	Waga [g]	Przełożenie	Liczba łożysk	Pojemność szpuli [m/mm] - plecionka
1310-010	Addiction Micro Cast 10100	212gr	5,1:1	9+1	400/0,10
1310-020	Addiction Micro Cast 10200	266gr	6,0:1	9+1	150/0,12
1310-030	Addiction Micro Cast 10300	270gr	6,0:1	9+1	140/0,15



PASSION 700/PASSION MICRO

Kołowrotek wyprodukowany wg najlepszych japońskich wzorców. Jakość, wzornictwo, technologia i użyte materiały w połączeniu z atrakcyjną ceną zaowocowały doskonałym produktem. Specjalny gatunek grafitu, z którego wykonany jest korpus, gwarantuje komfort łowienia szczególnie w chłodne dni. Dostępny w wersji z przednim oraz tylnym hamulcem. Dostępny również w wersji Micro, idealnie nadającej się do łowienia podlodowego.

- 6 łożysk kulkowych + 1 wałeczkowe
- „One Way Clutch” natychmiastowa blokada biegu wstecznego – jednokierunkowe łożysko oporowe
- Korpus i rotor wykonane ze specjalnego, superwytrzymałego grafitu
- Superlekkie kabłąk pokryty tytanem
- Superprecyzyjne nawijanie żyłki
- System oscylacji S-Curve
- Aluminiowa szpula
- Dynamicznie wyważony rotor
- Precyzyjny, wielotarczowy hamulec tylni
- Aluminiowa korbka wykonana w technologii CNC
- Passion FD 605 Micro posiada 5 łożysk kulkowych + 1 wałeczkowe, oraz korpus wykonany z aluminium Tuff-Body!!

1071-740



Artykuł nr	Model	Waga [g]	Przełożenie	Liczba łożysk	Pojemność szpuli [m/mm]	Artykuł nr szpula zapasowa aluminium
1171-605	Passion FD 605 Micro	222	5,1:1	5+1	90/0,25	1071 705 100
1071-710	Passion FD 710	254	5,1:1	6+1	110/0,235	1071 710 100
1071-720	Passion FD 720	255	5,1:1	6+1	110/0,285	1071 720 100
1071-730	Passion FD 730	299	5,0:1	6+1	170/0,285	1071 730 100
1071-740	Passion FD 740	303	5,0:1	6+1	160/0,33	1071 740 100
1071-741	Passion FD 740 Match	291	5,0:1	6+1	150/0,18	1071 741 100
1071-750	Passion FD 750	550	5,0:1	6+1	250/0,33	1071 750 100
1071-755	Passion FD 755	550	5,0:1	6+1	230/0,40	1071 755 100



1171-605



FREELINER XR 8000 LCS

Podobnie jak wszystkie kołowrotki z serii Freeline, ten również jest zaprojektowany i wykonany wyłącznie dla firmy SPRO. Wyposażony jest w wolny bieg LCS, system oscylacji S-Curve oraz dwie aluminiowe szpule. Korpus i rotor wyprodukowane są z bardzo wytrzymałego grafitu najnowszej generacji. Bardzo płynną pracę kołowrotek zapewnia idealnie spasowanej przekładni, a jego bezawaryjność pozwoli cieszyć się nim przez bardzo długie lata.

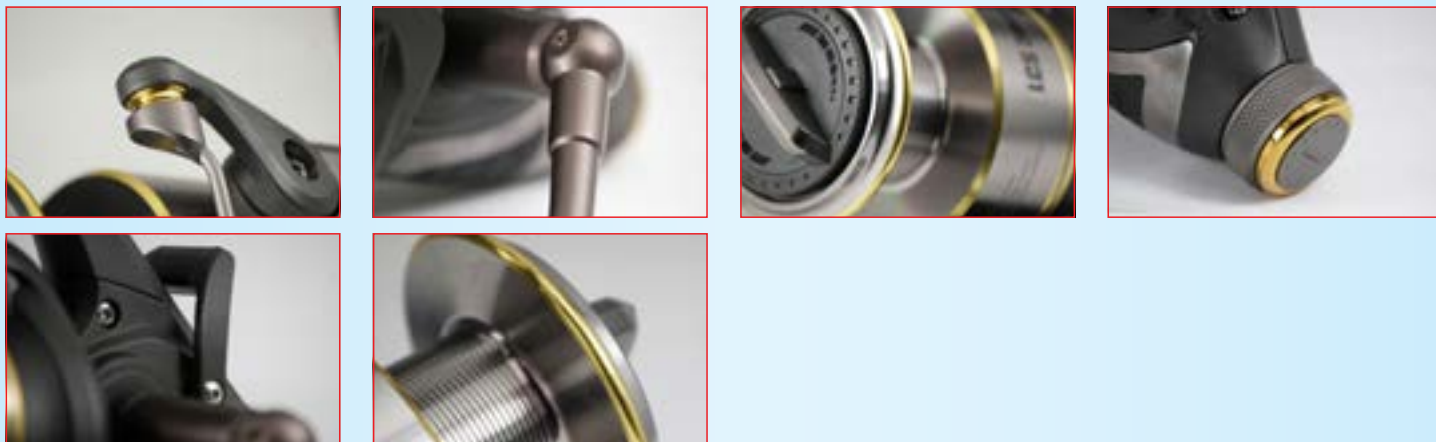

- 7 łożysk kulkowych
- Jednokierunkowe łożysko oporowe
- Wolny bieg szpuli LCS
- System oscylacji S-Curve
- Dwie szpule aluminiowe
- Grafitowy korpus i rotor
- Gruby kabłąk
- Wielotarczowy hamulec przedni

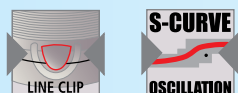
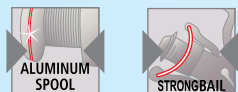
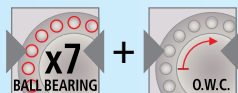

1199-840

LCS

Index	Model	Waga [g]	Przełożenie	Liczba łożysk	Pojemność szpuli [m/mm]	Artykuł nr szpula zapasowa aluminium
1199-820	Freeline XR LCS 8200	363	5,3:1	7+1	150/0,33	1199-820-100
1199-830	Freeline XR LCS 8300	381	5,3:1	7+1	170/0,30	1199-830-100
1199-840	Freeline XR LCS 8400	437	5,1:1	7+1	160/0,33	1199-840-100
1199-850	Freeline XR LCS 8500	469	5,1:1	7+1	210/0,33	1199-850-100
1199-860	Freeline XR LCS 8600	636	4,9:1	7+1	300/0,33	1199-860-100

RESET 4000

Następca bardzo popularnej i cenionej Modeny. Kołowrotek dla każdego wędkarza amatora, ceniącego niezawodność i komfort łowienia. Wysokiej jakości grafit, z którego wykonany jest korpus i rotor, w eleganckim, matowym wykończeniu, na pewno przypadnie do gustu każdemu łowiącemu. Bardzo głośna terkotka hamulca oraz mocna sprężyna pogrubionego kabłąka, w zestawieniu z bardzo atrakcyjną ceną kołowrotka bez wątpienia sprawią, że stanie się on hitem w tym przedziale cenowym.

- 3 łożysk kulkowych +1 wałeczkowe
- Jednokierunkowe łożysko oporowe
- System oscylacji S-Curve
- Korpus i rotor wykonane z wytrzymałego i lekkiego grafitu
- Szpula aluminiowa
- Mocna sprężyna kabłąka
- Wielotarczowy, precyzyjny hamulec przedni



Index	Model	Waga [g]	Przełożenie	Liczba łożysk	Pojemność szpuli [m/mm] - żyłka
1183-411	Reset 4100	246gr	5,1:1	3+1	135/0,20
1183-421	Reset 4200	251gr	5,1:1	3+1	190/0,20
1183-431	Reset 4300	287gr	5,1:1	3+1	220/0,24
1183-441	Reset 4400	302gr	5,1:1	3+1	240/0,24



1183-421

PERFORMA 6000

Najnowsza konstrukcja SPRO. Uniwersalny kołowrotek, przeznaczony do większości metod połowu! Korpus i rotor wykonane z solidnego grafitu, aluminiowa szpula i korbka z uchwytem z pianki EVA czy gruby kabłąk to tylko niektóre ze sprawdzonych rozwiązań, zastosowanych podczas produkcji tego kołowrotka. Polecamy go wszystkim wędkarzom, zarówno tym, którzy rozpoczynają swoją przygodę z wędkowaniem, jak i bardziej doświadczonym.

- 5 łożysk kulkowych +1 wałeczkowe
- Jednokierunkowe łożysko oporowe
- System oscylacji S-Curve
- Korpus i rotor wykonane z wytrzymałego grafitu
- Szpula aluminiowa typu Long Cast
- Grafitowa szpula zapasowa
- Gruby kabłąk
- Wielotarczowy hamulec przedni
- Dynamicznie wyważony rotor
- Korba wykonana z aluminium
- Rączka korbki wykonana z pianki EVA

Index	Model	Waga [g]	Przełożenie	Liczba łożysk	Pojemność szpuli [m/mm]
1217-610	Performa 6100	261	5,5:1	5+1	240/0,18
1217-620	Performa 6200	269	5,5:1	5+1	290/0,20
1217-630	Performa 6300	304	5,2:1	5+1	245/0,25
1217-640	Performa 6400	316	5,2:1	5+1	240/0,30
1217-650	Performa 6500	412	4,4:1	5+1	195/0,35



1217-630

SALT'X BOAT & SURF 3000

Długo wyczekiwany następca najbardziej popularnego na rynku kołowrotka morskiego od SPRO – SALTIXA. Te same sprawdzone rozwiązania zamknięte w eleganckim, matowym korpusie oraz udoskonalona praca przekładni sprawiają, że każdy, kto miał styczność ze starym modelem, na pewno chętnie zamieni go na nowy. Czarny, pogrubiony kabłąk, duży, ergonomiczny uchwyt ręczki czy zabezpieczenie najważniejszych elementów przed słoną, morską wodą czynią z niego niezastąpioną broń w walce z morskimi drapieżnikami.



+



- 2 łożyska kulkowe + 1 wałeczkowe
- Jednokierunkowe łożysko oporowe
- System oscylacji S-Curve
- Korpus i rotor wykonane z wytrzymałego i lekkiego grafitu



- Szpula aluminiowa
- Pełne zabezpieczenie elementów zewnętrznych przed działaniem słonej, morskiej wody



- Rolka kabłąka z powłoką tytanową
- Bardzo mocna konstrukcja pogrubionego kabłąka
- Wielotarczowy, precyzyjny hamulec przedni
- Dynamicznie wyważony rotor
- Korbka wykonana z aluminium w technologii CNC



Index	Model	Waga [g]	Przełożenie	Liczba łożysk	Pojemność szpuli [m/mm]
1129-352	Salt'X Boat & Surf 3500	395g	5,2:1	2+1	135/0,45
1129-362	Salt'X Boat & Surf 3600	635g	4,1:1	2+1	255/0,45
1129-372	Salt'X Boat & Surf 3700	652g	4,1:1	2+1	345/0,40
1129-382	Salt'X Boat & Surf 3800	673g	4,1:1	2+1	245/0,50

1129-362



SALTIX 300

Bardzo porządnie wykonany kołowrotek w oparciu o najnowsze technologie przetwarzania grafitu polecamy przede wszystkim wymagającym wędkarzom morskim. Posiada natychmiastową blokadę biegu wstecznego, dużą ręczkę metalowej korbki, którą z powodzeniem można trzymać w rękawiczce oraz aluminiową szpulę, zdolną pomieścić ok. 200 metrów żyłki 0,40mm. Wszystkie elementy są wzorowo spasowane, a luzy zredukowane do niezbędnego minimum, co w tak dużych kołowrotkach jest rzadkością.



+



- 2 łożyska kulkowe + 1 wałeczkowe
- „One Way Clutch” natychmiastowa blokada biegu wstecznego – jednokierunkowe łożysko oporowe
- System oscylacji S-Curve



- Aluminiowa szpula
- Grafitowa szpula zapasowa
- Precyzyjny, wielotarczowy hamulec przedni
- Korpus i rotor wykonane ze specjalnego, superwytrzymałego grafitu
- Dynamicznie wyważony rotor
- Aluminiowa korbka wykonana w technologii CNC

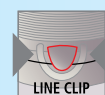

Index	Model	Waga [g]	Przełożenie	Liczba łożysk	Pojemność szpuli [m/mm]
1129-350	Saltix FD 360	560g	5,2:1	2+1	195/0,45
1129-360	Saltix FD 350	580g	4,1:1	2+1	200/0,40
1129-370	Saltix FD 370	700g	4,1:1	2+1	145/0,50
1129-380	Saltix FD 380	720g	4,1:1	2+1	115/0,60

1129-370



GIGANTIS 8000

Połowy największych drapieżników wymagają profesjonalnego sprzętu. Tutaj nie ma miejsca na kompromis.

Gigantis jest kołowrotkiem stworzonym do tego typu działań! Solidna obudowa wykonana z aluminium Tuff- Body skrywa stalową przekładnię oraz stalową oś główną, osadzoną na mosiężnych tulejkach. Elementy zewnętrzne zabezpieczone są przed działaniem słonej, morskiej wody, piasku i kurzu. Przedni wielotarczowy hamulec posiada wytrzymałe, węglowe tarcze wykonane w USA! Siła hamulca to odpowiednio 12 i 15 kg, w zależności od wielkości kołowrotka. Ceramiczne łożysko rolki zapewnia żywotność i niezawodność tego najbardziej narażonego na zużycie zespołu.



- 6 stalowych łożysk kulkowych + 1 wałeczkowe + 1 ceramiczne
- „One Way Clutch” – natychmiastowa blokada biegu wstecznego
- Wzmocniona stalowa przekładnia
- System oscylacji „S-Curve”
- Korpus i rotor wykonany z aluminium Tuff-Body
- Aluminiowa szpula wykonana w technologii CNC
- Aluminiowa rączka wykonana w technologii CNC
- Bardzo gruby i wytrzymały kabłąk
- Carbonowe tarcze w hamulcu przednim (Made in USA)
- Siła hamulca 12 i 15 kg
- Pełne zabezpieczenie elementów zewnętrznych przed działaniem słonej morskiej wody, piasku i kurzu

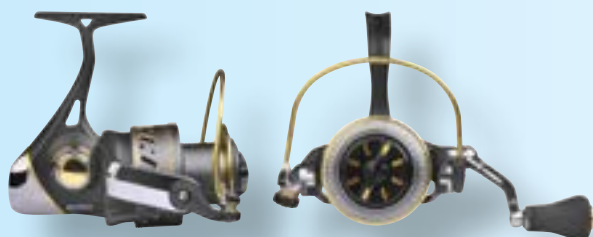

GIGANTIS
ABSOLUTE BALTWATER SPEC



835/840

Artykuł nr	model	Waga [gr]	Siła Hamulca	Przełożenie	Liczba łożysk	Pojemność szpuli plecionka [m/mm]	Pojemność szpuli żyłka [m/mm]
1300-835	Gigantis 8350	458	12kg	5,5:1	6+1+1	360/0,15	180/0,30
1300-840	Gigantis 8400	458	12kg	5,5:1	6+1+1	310/0,20	180/0,35
1300-850	Gigantis 8500	556	15kg	4,1:1	6+1+1	350/0,25	220/0,40
1300-860	Gigantis 8600	556	15kg	4,1:1	6+1+1	330/0,30	200/0,50

RUFF BC 4000

Najtańszy multiplikator niskoprofilowy w ofercie SPRO. Sprawdzone rozwiązania przejęte z droższych modeli zamknięte w grafitowym korpusie sprawiają, że jest on bardzo atrakcyjną propozycją dla każdego wędkarza, chcącego zacząć swoją przygodę z tą niezwykłą odmianą spinningu. Szybkie przełożenie 6,3:1 oraz ślimakowy system oscylacji szpuli pozwolą na sprawne operowanie przynętą.

Do kompletu polecamy wędkę z tej samej serii ze strony 62.

- 3 łożyska kulowe + 1 wałeczkowe
- OWC – natychmiastowa blokada biegu wstecznego
- Ślimakowy system oscylacji
- Grafitowy korpus
- Przełożenia 6,3:1
- Aluminiowa szpula
- Precyzyjny hamulec walki

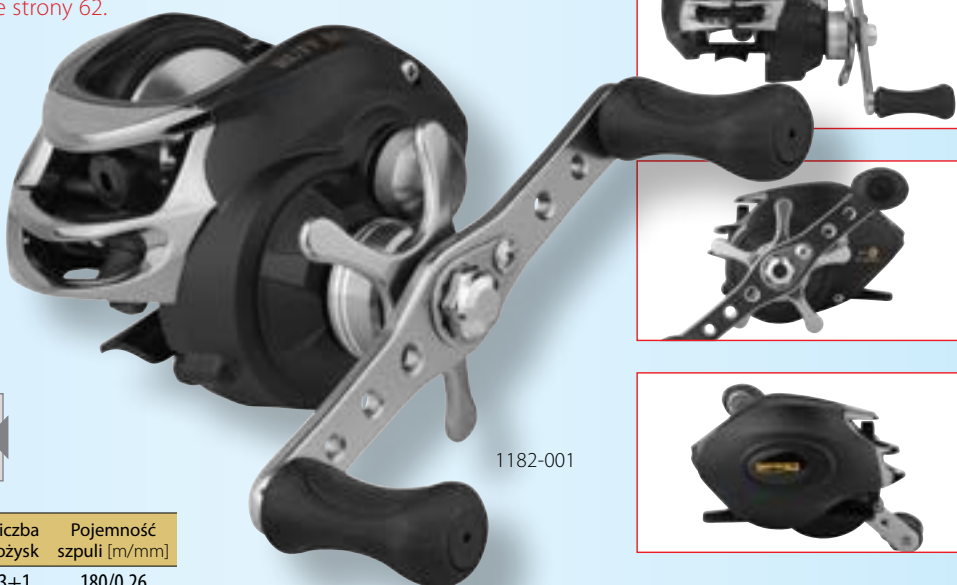

1182-001

Index	Model	Waga [g]	Przełożenie	Liczba łożysk	Pojemność szpuli [m/mm]
1182-001	Ruff BC 4000	214gr	6,3:1	3+1	180/0,26

HYPALITE BC 9000

Topowy produkt w ofercie SPRO! Multiplikator o korpusie Air Body, wykonanym z tworzywa Carbon Titanium – sztywniejszego niż aluminium! Carbonowa rączka oraz najwyższej klasy komponenty pozwoliły uzyskać wagę 170 gr, co stawia go w czołówce najlepszych i najlżejszych multiplikatorów baitcastingowych dostępnych na rynku!

- 8 łożysk kulkowych + 1 wałeczkowe
- OWC – natychmiastowa blokada biegu wstecznego
- Ślimakowy system oscylacji
- Korpus wykonany z tworzywa Carbon Titanium
- Ultra niska waga – 170 gr!
- Szybkie przełożenia 6,3:1
- Aluminiowa szpula
- Carbonowa rączka
- Precyzyjny hamulec walki

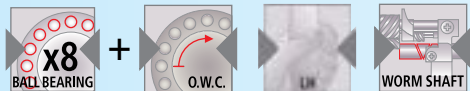

Index	Model	Waga [g]	Przełożenie	Liczba łożysk	Pojemność szpuli [m/mm]
1182-400	Hypalite BC 9000	170gr	6,3:1	8+1	130/0,29



1182-400

GRANDARC BC FIRE RED 9000

Aluminiowy multiplikator, przeznaczony dla doświadczonych wędkarzy. Stosunkowo niska masa pozwala na długie połowy bez obawy o zmęczenie ręki. Zastosowanie wielu sprawdzonych rozwiązań oraz najlepszych materiałów sprawia, że będziecie Państwo cieszyć się bezawaryjną pracą przez bardzo długi okres.

- 8 łożysk kulkowych + 1 wałeczkowe
- OWC – natychmiastowa blokada biegu wstecznego
- Ślimakowy system oscylacji
- Aluminiowy korpus TuffBody
- Szybkie przełożenia 6,3:1
- Aluminiowa szpula
- Carbonowa rączka
- Precyzyjny hamulec walki

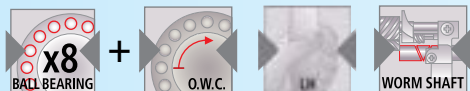

Index	Model	Waga [g]	Przełożenie	Liczba łożysk	Pojemność szpuli [m/mm]
1182-500	GrandArc BC 9000 Fire Red	214gr	6,3:1	8+1	130/0,29



1182-500

CIMCA BC 6000

Multiplikator baitcastingowy wykonany z wysokiej jakości wzmocnianego grafitu, wyposażony w aluminiową szpulę oraz ślimakowy system oscylacji wodzika. Precyzyjny hamulec walki pozwala bardzo pewnie kontrolować walkę z rybą.

- 5 łożysk kulkowych + 1 wałeczkowe
- OWC – natychmiastowa blokada biegu wstecznego
- Ślimakowy system oscylacji
- Grafitowy korpus
- Szybkie przełożenie 6,2:1
- Aluminiowa szpula
- Precyzyjny hamulec walki

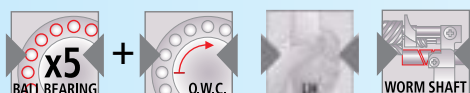

Index	Model	Waga [g]	Przełożenie	Liczba łożysk	Pojemność szpuli [m/mm]
1182-900	Cimca BC 6000	213gr	6,2:1	5+1	140/0,35



1182-900

ZEPTOR 7000 LH

Najnowszy multiplikator morski od SPRO! Dzięki szybkiemu przełożeniu (6,2:1) model 730 idealnie nadaje się do trollingu, a większa wersja (750) wyśmienicie sprawdzi się przy połowach największych drapieżników na norweskich łowiskach. Wąski korpus kołowrotka powoduje, że jego wychylenia na boki podczas holu ryby są zredukowane do minimum, przez co mamy jeszcze lepszą kontrolę nad całym zestawem. Multiplikatory posiadają dodatkowe mocowanie do wędki oraz przelotkę SIC osadzoną w wodziku, dzięki czemu plecionka czy żyłka pewnie i bezpiecznie wysuwają się ze szpuli.

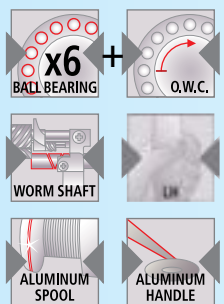

- 6 stalowych łożysk kulkowych + 1 wałeczkowe
- OWC – natychmiastowa blokada biegu wstecznego
- Wąski korpus
- Dodatkowe mocowanie do wędki
- Wersja 750 posiada uchwyty do pasa
- Przelotka SIC w wodziku
- Szybkie przełożenie
- Aluminiowa szpula i mechanizm wodzika
- Bardzo mocna korbka z dużą rączką
- Bardzo precyzyjny hamulec
- Wersja „leworęczna” LH



1194-731



1194-751



Index	Model	Waga [g]	Przełożenie	Liczba łożysk	Pojemność szpuli [m/mm]
1194-731	Zeptor 7300	720gr	6,2:1	6+1	400/0,40
1194-751	Zeptor 7500	998gr	6,2:1	6+1	760/0,40

OFFSHORE PRO LH 4300/4500

Multiplikator dedykowany doświadczonym wędkarzom, którzy cenią niezawodność i komfort łowienia. Metalowa konstrukcja mechanizmów, precyzyjnie łożyskowana szpula i licznik pozwalają w pełni cieszyć się wędkarstwem morskim. Szczególnie polecany na dorsze z bałtyckich wraków oraz skandynawskich fiordów. Wersja PRO posiada specjalną, wzmocnioną konstrukcję wewnętrzną i bardzo mocną przekładnię.

- 4 stalowe łożyska kulkowe (wersja 450)
- 3 stalowe łożyska kulkowe + 1 wałeczkowe (wersja 430)
- Licznik wysuwu linki (450 m; 430 ft)
- Aluminiowa szpula i mechanizm wodzika
- Bardzo mocna korbka z dużą rączką
- Bardzo precyzyjny hamulec
- Wersja „leworęczna” LH

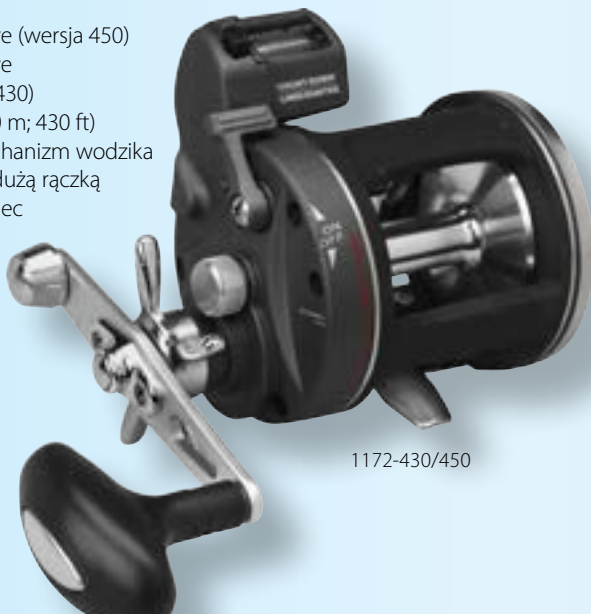
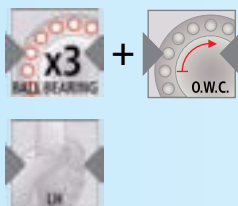

1172-430/450

Index	Model	Waga [g]	Przełożenie	Liczba łożysk	Pojemność szpuli [m/mm]
1172-430	Offshore PRO 4300 LH	570	3,8:1	3+1	420/0,40
1172-450	Offshore PRO 4500 LH	704	5,2:1	4	520/0,50



LINE COUNTER

Licznik specjalnie zaprojektowany z myślą o połowach morskich. Bardzo łatwy do zapięcia na wędcę. Zakres głębokości od 0 do 999m.



4703-000

SALTY JERK LH 6000

Najnowszy multiplikator, stworzony z myślą o lżejszych morskich połowach takich jak delikatne jiggowanie czy trolling. Ślimakowy system oscylacji pozwala na bardzo dokładne układanie plecionki na aluminiowej szpuli. Wytrzymała, stalowa przekładnia została dodatkowo zabezpieczona z zewnątrz przez aluminiowe osłony. Stosunkowo niska waga pozwala cieszyć się wielogodzinnymi połowami. Multiplikator dostępny w dwóch wersjach kolorystycznych.

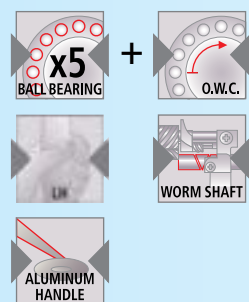

1182-700

- 5 stalowych łożysk kulkowych + 1 wałeczkowe
- „One Way Clutch” – natchmiastowa blokada biegu wstecznego
- Ślimakowy system oscylacji szpuli
- Aluminiowa szpula i mechanizm wodzika
- Bardzo mocna korbka z dużą rączką
- Bardzo precyzyjny hamulec
- Wersja „leworęczna” LH

1182-600

Index	Model	Waga [g]	Przełożenie	Liczba łożysk	Pojemność szpuli [m/mm]
1182-600	Salty Jerk LH 6000 Black	375	5,3:1	5+1	320/0,30
1182-700	Salty Jerk LH 6000 Red	375	5,3:1	5+1	320/0,30





Gamakatsu AKIILAS

Absolutnie topowy produkt spinningowy w naszej ofercie!

Japońskie wędziska Gamakatsu to coś, na co czekali wszyscy profesjonalni wędkarze. Zaprojektowane i wykonane w Japonii z najlepszych dostępnych materiałów. Wysoce modulowany węgiel TORAY oraz komponenty najlepszego producenta – FUJI, zaowocowały stworzeniem serii perfekcyjnych wędek, które pomimo swojej ultraniskiej wagi zapewniają łowicemu dostateczny zapas mocy do wyholowania każdego drapieżnika. System antysplątaniowych przelotek FUJI K-Series oraz uchwyt kołowrotka FUJI VSS to absolutny top i każdy wędkarz doceni je już podczas pierwszego łowienia.

**New
2015**



70ML Mini Crank&Softbait

80MH Deep Diver&Heavy Jig

90MH Crank&Spinnerbait



Index	Model	Długość Length	Dł. transportowa Transp. Length	Waga Weight	Ciężar wyrzutu Casting Weight	Ilość sekcji Sections
24383-700	Gamakatsu 70ML Mini Crank & Softbait	2,10m	109cm	109gr	3-15gr	2
24383-801	Gamakatsu 80MH Crank & Spinnerbait	2,40m	124cm	129gr	5-30gr	2
24383-900	Gamakatsu 90MH Crank & Spinnerbait	2,70m	139cm	150gr	5-30gr	2
24383-901	Gamakatsu 90H Deep Diver & Heavy Jig	2,70m	139cm	153gr	10-45gr	2

ADDICTION SPIN

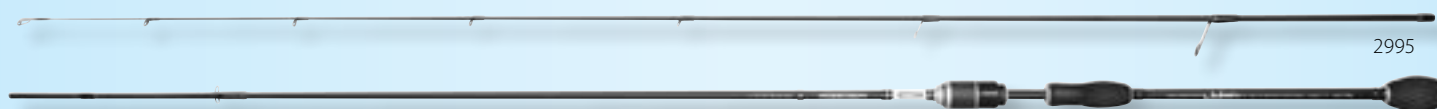

2995

Seria ultralekkich spinningów do połowu małymi i średnimi przynętami. Seria Addiction jest przeznaczona do tzw. „Urban Fishing”, czyli miejskiego połowu drapieżników na kanałach i rzekach. Najlepsze użyte materiały oraz bardzo cienkie blanki pozwoliły maksymalnie obniżyć masę wędki. Najcięższa z całej serii waży zaledwie 100 g! Konstrukcja chromowanych przelotek, wzorowanych na Fuji KR pozwala oddawać nawet o 20% dłuższe rzuty. Do wędki zdecydowanie polecamy nową serię kołowrotków z serii Addiction (strona 52), które pozwolą obniżyć wagę całego zestawu do absolutnego minimum i długimi godzinami spinningować bez jakiegokolwiek zmęczenia.



Index	Model	Długość Length	Dł. transportowa Transp. Length	Waga Weight	Ciężar wyrzutu Casting Weight	Ilość sekcji Sections
2995-220	Addiction Micro Bait Game 218	2,18m	114cm	87gr	2-11gr	2
2995-221	Addiction Shad Special 218	2,18m	114cm	92gr	9-38gr	2
2995-240	Addiction Crank Performance 240	2,40m	125cm	93gr	3-16gr	2
2995-241	Addiction H&S Performance 240	2,40m	125cm	100gr	14-48gr	2

PROTOCOL SPIN

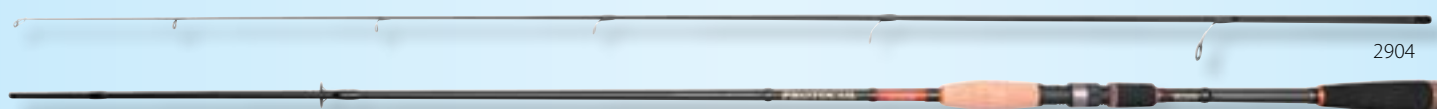

2904

Nowa seria szybkich, węglowych spinningów do połowu lekkimi i średnimi przynętami. Smukłe, matowe blanki oraz wąskie przelotki typu SiC nadają wędce bardzo elegancki wygląd, a jej szybka akcja na pewno przypadnie do gustu wszystkim spinningistom. Twardy uchwyt na końcu rękojeści wykonany z pianki EVA gwarantuje pewny chwyt.



Index	Model	Długość Length	Dł. transportowa Transp. Length	Waga Weight	Ciężar wyrzutu Casting Weight	Ilość sekcji Sections
2904-240	Protocol 240L	2,40m	124cm	137gr	3-15gr	2
2904-241	Protocol 240ML	2,40m	124cm	138gr	5-25gr	2
2904-271	Protocol 270ML	2,70m	140cm	153gr	5-25gr	2
2904-273	Protocol 270MH	2,70m	140cm	193gr	10-40gr	2

RIDGE SPIN



2981

Seria węglowych spinningów w najbardziej popularnych długościach i ciężarach wyrzutowych. Wędki z serii Ridge charakteryzują się sztywną akcją, lekkimi i wytrzymałymi przelotkami typu SIC oraz komfortowym korkiem użytym do produkcji rękojeści. Bardzo przystępna cena oraz szeroka gama modeli sprawiają, że każdy spinningista znajdzie odpowiadającą mu wędkę!



Index	Model	Długość Length	Dł. transportowa Transp. Length	Waga Weight	Ciężar wyrzutu Casting Weight	Ilość sekcji Sections
2981-240	Ridge Spin 20	2,40 m	124 cm	194 gr	5-20 gr	2
2981-270	Ridge Spin 20	2,70 m	139 cm	231 gr	5-20 gr	2
2982-240	Ridge Spin 30	2,40 m	124 cm	187 gr	10-30 gr	2
2982-270	Ridge Spin 30	2,70 m	139 cm	216 gr	10-30 gr	2
2984-270	Ridge Spin 60	2,70 m	140 cm	247 gr	20-60 gr	2
2984-300	Ridge Spin 60	3,00 m	157 cm	299 gr	20-60 gr	2

PREMIUM SPIN



2906-2907

Najlepsze materiały użyte do tworzenia tych wędzisk sprawiły, że powstał bardzo lekki, idealnie wyważony węglowy spinning, wyposażony w oryginalne przelotki SIC oraz twardą, korkową rękojeść. Dostępny w najpopularniejszych długościach i ciężarach wyrzutowych.

Wersja Spin 25 polecana jest do połowu okoni, pstrągów oraz wertykalnego jigowania na mniejsze przynęty np. PikeFighter Junior czy nowe wobler PowerCatcher Plus. Wersję Spin 50 polecamy do połowów szczupaków i większych drapieżników, na średniej wielkości przynęty typu PikeFighter I MW&DD. Wersja 3-metrowa idealnie nadaje się do morskiego połowu troci!



Index	Model	Długość Length	Dł. transportowa Transp. Length	Waga Weight	Ciężar wyrzutu Casting Weight	Ilość sekcji Sections
2906-240	Premium Spin 25	2,40m	1,26m	190gr	10-25gr	2
2907-240	Premium Spin 50	2,40m	1,26m	200gr	20-50gr	2
2907-270	Premium Spin 50	2,70m	1,40m	220gr	20-50gr	2
2907-300	Premium Spin 50	3,00m	1,55m	230gr	20-50gr	2

TROUT MASTER SPEED STAR



2914

Nowa węglowa odlegościówka, o szybkiej akcji! Seria Trout Master jest specjalnie zaprojektowana z myślą o połowie pstrągów, lecz znakomicie sprawdzi się również jako szaławikowa odległościówka, gdyż posiada duże przelotki szczytowe a tym samym pozwala na zastosowanie zestawów ze stoperem.

Index	Model	Długość Length	Dł. transportowa Transp. Length	Waga Weight	Ciężar wyrzutu Casting Weight	Ilość sekcji Sections
2914-360	Trout Master Speed Star	3,60m	1,25m	214gr	3-20gr	3
2914-390	Trout Master Speed Star	3,90m	1,36m	235gr	3-20gr	3



PRION POWER PICKER



2368-300

Uniwersalny picker, w komplecie z dwiema drgającymi szczytówkami i korkową rękojeścią. Przelotki SIC.

Index	Model	Długość Length	Dł. transportowa Transp. Length	Waga Weight	Ciężar wyrzutu Casting Weight	Ilość sekcji Sections
2368-300	TFX2 Prion Power Picker	3,00m	1,55m	200gr	< 40gr	2+2

RACING JERKBAIT

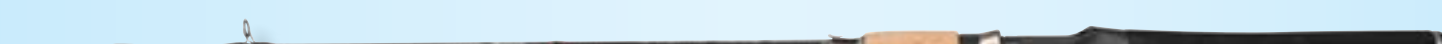

2992-195

Kolejna wędka w naszej ofercie przystosowana do połowów z multiplikatorem niskoprofilowym. Całkowicie nowa seria wędek Racing charakteryzuje się wytrzymałymi, węglowymi blankami, przelotkami typu SIC oraz bardzo eleganckim designem. Polecana do średnich i dużych przynęt sztucznych!



Index	Model	Długość Length	Dł. transportowa Transp. Length	Waga Weight	Ciężar wyrzutu Casting Weight	Ilość sekcji Sections
2992-195	Racing Jerkbait 75 BC	1,95 m	102 cm	174 gr	30-75 gr	2

RUFF BC

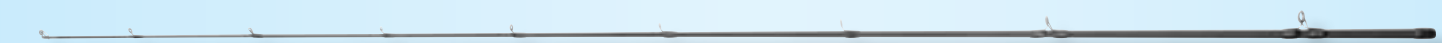

2908

Wędka jerkowa z serii Ruff to idealna propozycja dla każdego adepta stawiającego swoje pierwsze kroki w tej odmianie spinningu. Jest bardzo lekka, bo wykonana na cienkim, węglowym blanku z przelotkami typu SIC oraz końcówką z pianki EVA. Korkowe zakończenie znakomicie komponuje się z całością wędziska. Szybka akcja pozwala precyzyjnie operować wszystkimi przynętami, a długość 2,4m nada się idealnie również do trollingu.



Index	Model	Długość Length	Dł. transportowa Transp. Length	Waga Weight	Ciężar wyrzutu Casting Weight	Ilość sekcji Sections
2908-210	Ruff Allround Baitcast	2,10m	110cm	127gr	20-60gr	2
2908-240	Ruff Specialist Baitcast	2,40m	125cm	135gr	20-60gr	2

Do tej serii polecamy kołowrotek baitcastingowy Ruff ze strony 56.

CRESTA

CRESTA ALLROUND FEEDER MH

Seria feederów stworzona z najlepszych komponentów, pozwalających znacznie zredukować masę wędki, a przy tym zapewnić dostateczny zapas mocy do wyholowania rekordowych ryb. Przelotki typu SiC, portugalski korek klasy 3A oraz końcówka rękojeści z pianki EVA to niektóre z elementów charakterystycznych dla tej serii. Dostępna jest w najbardziej popularnych długościach (3,6 i 3,9m) oraz ciężarze wyrzutowym 35-95 g. Posiada w komplecie 3 końcówki o różnej akcji.



2972

Do feederów polecamy kołowrotki **Veneto Match & Feeder 10000** oraz **Cresta Match & Feeder 7000** ze strony 51.



**New
2015**



Index	Model	Długość Length	Dł. transportowa Transp. Length	Waga Weight	Ciężar wyrzutu Casting Weight	Ilość sekcji Sections
2972-361	Cresta Feeder Allround MH 360	3,60m	126cm	233gr	35-95gr	3+3
2972-391	Cresta Feeder Allround MH 390	3,90m	131cm	254gr	35-95gr	3+3

CRESTA FEEDER BIG RIVER XH

Seria lekkich feederów o dużej masie wyrzutowej (do 140 g). Przy budowie matowych blanków użyto najlepszego, japońskiego węgla, przez co są one bardzo sztywne i wytrzymałe. Od tej pory umieszczenie ciężkiego zestawu na samym środku szerokiej rzeki nie będzie stanowiło problemu. Odpowiednia długość wędziska pozwala precyzyjnie kontrolować walkę z rybą, nie pozwalając jej uciec w pobliże podwodnych przeszkód. Ekstra cienkie przelotki typu SiC, mocny uchwyt kołowrotka i portugalski korek klasy 3A dopełniają całości i pozwolą cieszyć się z użytkowania tych wędek.



2967

Index	Model	Długość Length	Dł. transportowa Transp. Length	Waga Weight	Ciężar wyrzutu Casting Weight	Ilość sekcji Sections
2967-390	Cresta Feeder Big River 390XH	3,90m	135cm	276gr	<140gr	3+3
2967-420	Cresta Feeder Big River 420XH	4,20m	146cm	309gr	<140gr	3+3

**New
2015**

SEA DRIVER

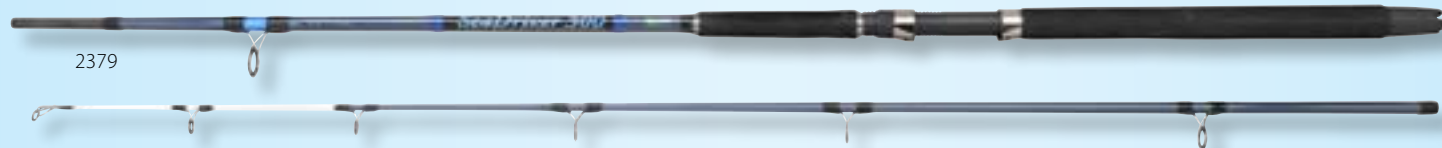

2379

Najnowsza seria węglowych morskich wędek, w najbardziej sprawdzonych długościach i ciężarach wyrzutowych przy połowach bałtyckich dorszy. Bardzo lekka i wytrzymała konstrukcja blanku sprawdzi się świetnie przy wielogodzinnych połowach z kutra czy małej łódki. Wędka dodatkowo wyposażona w krzyżak do pasa oraz białą szczytówkę, pomagającą dokładnie „odczytać” delikatne brania ryb.

Index	Model	Długość Length	Dł. transportowa Transp. Length	Waga Weight	Ciężar wyrzutu Casting Weight	Ilość sekcji Sections
2379-240	Sea Driver 300	2,40 m	125 cm	345 gr	100-300 gr	2
2379-270	Sea Driver 300	2,70 m	141 cm	389 gr	100-300 gr	2

NORWAY KING PRO 300-450



2356

Długo oczekiwany następca sławnej wędki Norway King Boat PRO, sprzedawanej przez ostatnie lata z wielkim powodzeniem. Wędkę

charakteryzującej się niepowtarzalną mocą oraz wytrzymałością. Przeznaczaniem jej są głównie norweskie fiordy, gdzie kilkadziesiąt metrów pod powierzchnią wody szaleją dwucyfrowe ryby. Do takich połowów potrzebujemy sprzętu, który na pewno nas nie zawiedzie i sprawdzi się w każdych warunkach! Wędkę standardowo wyposażona jest w krzyżak do pasa oraz przelotki SIC.

Index	Model	Długość Length	Dł. transportowa Transp. Length	Waga Weight	Ciężar wyrzutu Casting Weight	Ilość sekcji Sections
2356-241	Norway King PRO 300	2,40m	1,25m	410gr	80-300gr	2
2356-242	Norway King PRO 450	2,40m	1,25m	450gr	100-450gr	2

NORWAY EXPEDITION JIGGER



2898 240

Najnowsza seria morskich wędek, stworzonych we współpracy z głównym testerem morskiego sprzętu w SPRO – Andreasm Veltrupem. Przeznaczona do połowu dużych okazów na norweskich fiordach! Wyposażona w specjalne przelotki SIC, odporne na używanie plecionki. Półsztywna akcja wędkę, pozwala łowić na najróżniejsze rodzaje przynęt, a przy tym szczytówka doskonale pokazuje delikatne brania. Wędkę wyposażona w krzyżak do pasa.

Index	Model	Długość Length	Dł. transportowa Transp. Length	Waga Weight	Ciężar wyrzutu Casting Weight	Ilość sekcji Sections
2898-210	Norway Expedition Jigger	2,10m	1,38m	400gr	45-300gr	2
2898-240	Norway Expedition Jigger	2,40m	1,23m	407gr	45-300gr	2

NORWAY PILKER SPIN: SALTY JACK



2900-250

Dwa nowe morskie spinningi SPRO! Jak wszystkie wędkę z serii Norway Expedition, Pilker Spin i Salty Jack powstały w ścisłej współpracy z głównym morskim testerem - Andreasm Veltrupem.

Przeznaczone są one do coraz bardziej popularnego, również w Polsce, łowienia na przynęty gumowe wszystkich morskich drapieżników. Sprawdzają się również znakomicie przy delikatniejszym, klasycznym łowieniu na pilkery. Bardzo lekkie węglowe blanki zostały uzbrojone „niskimi” przelotkami SIC oraz - dla lepszego komfortu - korkowymi rękojeściami. Szczytówka doskonale pokazuje nawet najdelikatniejsze brania!

Index	Model	Długość Length	Dł. transportowa Transp. Length	Waga Weight	Ciężar wyrzutu Casting Weight	Ilość sekcji Sections
2900-250	Norway Expedition Pilker Spin	2,70m	1,41m	280gr	100-250gr	2
2900-266	Norway Expedition Salty Jack Spin	2,65m	1,37m	280gr	60-180gr	2

SALTIX



2380

Seria ultra mocnych, morskich wędek w najbardziej popularnych długościach i ciężarach wyrzutowych. Węglowe blanki w czarnym, eleganckim wydaniu oraz złote oploty przelotek typu SIC nadają tym wędkom bardzo wyjątkowego wyglądu. Rekojeść wykonana z pianki EVA oraz mocny uchwyt kołowrotka pozwolą na bezkompromisową walkę z każdym morskim drapieżnikiem. Długość 2,7m polecamy do połowu bałtyckich dorszy z kutra, a 2,4m idealnie nadaje się na małą, norweską łódkę i tamtejsze duże dorsze czy zębaczę.



Index	Model	Długość Length	Dł. transportowa Transp. Length	Waga Weight	Ciężar wyrzutu Casting Weight	Ilość sekcji Sections
2380-241	Saltix 250	2,40m	124cm	422gr	100-250gr	2
2380-271	Saltix 250	2,70m	139cm	501gr	100-250gr	2

FASTFWD S/2 SURF PRO

Seria węglowych wędek do surfcastingu w dwóch popularnych długościach – 3,9 i 4,2m. Duże przelotki pozwalają na dalekie wyrzuty zestawami do 200g. Przelotka startowa jest składana, co ułatwia transport. Idealny stosunek ceny do jakości!



Index	Model	Długość Length	Dł. transportowa Transp. Length	Waga Weight	Ciężar wyrzutu Casting Weight	Ilość sekcji Sections
2800-391	FastFWD S/2 PRO Surf	3,90 m	138 cm	505 gr	100-200 gr	3
2800-421	FastFWD S/2 PRO Surf	4,20 m	148 cm	545 gr	100-200 gr	3

Do Surfcastingu polecamy kołowrotki ZA Powercaster 7000HS ze strony 62 oraz Incognito PRO 9000 ze strony 70.



BEACH TRIPOD XL

Bardzo duży i lekki tripod plażowy, wyposażony w uchwyty na 2 wędki oraz obszerną regulację pozwalającą unieść zestawy ponad falę przybojową. Torba transportowa w komplecie!

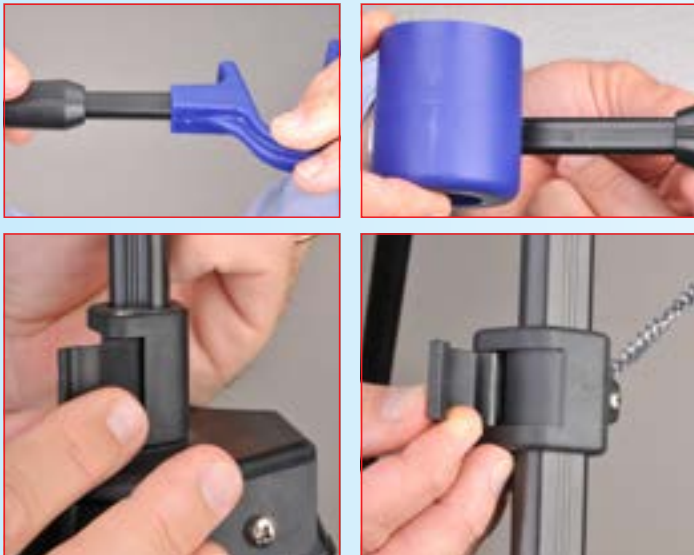

METAL BOOM

Zestaw plażowy przeznaczony do połowu fląder oraz węgorzy, wyposażony w metalowe boomy, zapobiegające plątaniu się haków.



4745-090

ALLROUND

Bardzo klasyczny i sprawdzony zestaw do połowu z plaży (fląder, dorszy, węgorzy). Wyposażony jest w 3 haki na mocnej żyłce oraz krętliki, dzięki którym zestawy swobodnie obracają się wokół żyłki głównej. Haki posiadają zadziory na trzonku, co uniemożliwia zsuwanie się przynęty.

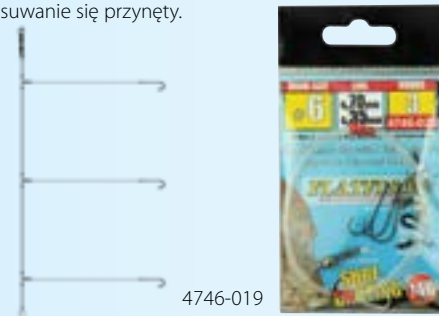

4746-019

SEABASS

Zestaw plażowy wyposażony w dwa haki różnej wielkości, dla bardziej efektywnego łowienia, kiedy nie wiemy jakie ryby żerują na łowisku. Duży hak idealnie nadaje się do połowu dorszy lub węgorzy a mniejszy np. na flądry, czy leszcze.

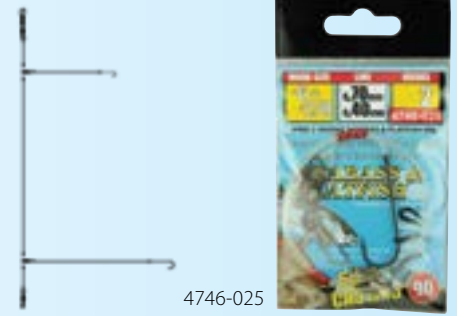

4746-025

Index	Nazwa	Ilość haków	Rozmiar haków	Średnica żyłki głównej	Średnica żyłki przyponowej	Długość zestawu
4745-090	Zestaw plażowy Flatfish Metal Boom	2	002	0,70mm	0,45mm	60cm
4746-019	Zestaw plażowy Flatfish Allround	3	004	0,70mm	0,35mm	140cm
4746-020	Zestaw plażowy Flatfish Allround	3	006	0,70mm	0,35mm	140cm
4746-021	Zestaw plażowy Flatfish Allround	3	008	0,70mm	0,35mm	140cm
4746-025	Zestaw plażowy Seabass & Flatfish	2	004 + 2/0	0,70mm	0,40mm	90cm
4746-026	Zestaw plażowy Seabass & Flatfish	2	006 + 2/0	0,70mm	0,40mm	90cm
4746-027	Zestaw plażowy Seabass & Flatfish	2	008 + 2/0	0,70mm	0,40mm	90cm

ZA POWERCASTER 7000HS

Najnowsza propozycja jeśli chodzi o sprzęt surfcastingowy. ZA Powercaster został stworzony z myślą o jak najdalszych wyrzutach. Pomaga w tym długa i płytka szpula typu Long-Cast oraz idealne wyważenie całego kołowrotka. Zabezpieczenie najważniejszych elementów przed działaniem słonej, morskiej wody oraz szybkie przełożenie 4,9:1 pozwoli na komfortowe połowy z plaży.

- 6 łożysk kulkowych + 1 wałeczkowe
- OWC – natychmiastowa blokada biegu wstecznego
- Ślimakowy system posuwu szpuli Worm Shaft
- Aluminiowa szpula typu Long Cast
- Korpus i rotor wykonany z aluminium
- Szybkie przełożenie 4,9:1
- Wzmocniona i pogrubiona oś główna
- Aluminiowa rączka wykonana w technologii CNC
- Gruby, wzmocniony kabłąk
- Wielotarczowy hamulec przedni
- Zabezpieczenie najważniejszych elementów przed słoń, morską wodą

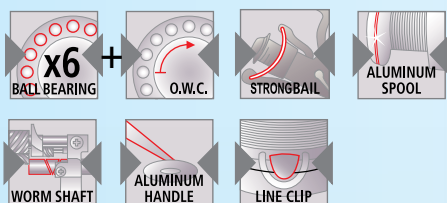

1202-780



Index	Model	Waga [g]	Przełożenie	Liczba łożysk	Pojemność szpuli [m/mm]
1202-780	ZA Powercaster 7800 HS	743gr	4,9:1	6+1	250/0,40

BIG WALLER MONSTER SPIN

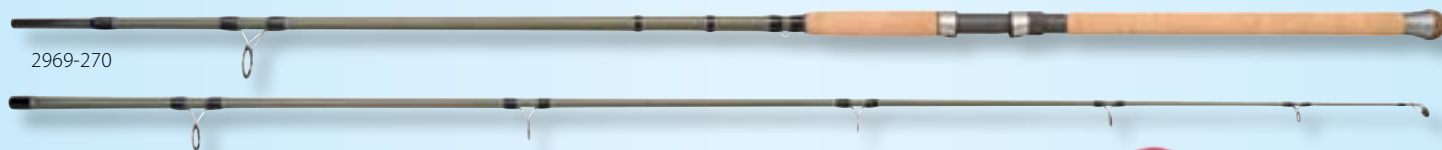

2969-270

Bardzo lekki i niezwykle wytrzymały spinning sumowy z serii Big Waller. Do produkcji użyto najwyższej jakości mat węglowych, które w połączeniu z kevlarowym opłotem na całej długości blanku dają niesamowity efekt lekkości i wytrzymałości tego wędziska. Portugalski korek klasy 3A, przelotki SIC i uchwyt kołowrotka FUJII DPS sprawiają, że spinning ten jest niezawodną bronią w rękach doświadczonego wędkarza przy połowach rekordowych sumów.



Index	Model	Długość Length	Dł. transportowa Transp. Length	Waga Weight	Ciężar wyrzutu Casting Weight	Ilość sekcji Sections
2969-270	Big Waller Monster Spin 200	2,70 m	141 cm	314 gr	<200 gr	2
2969-272	Big Waller Monster Spin 270	2,70 m	139 cm	305 gr	<100 gr	2
2969-300	Big Waller Monster Spin 200	3,00 m	155 cm	365 gr	<200 gr	2
2969-302	Big Waller Monster Spin 300	3,00 m	154 cm	349 gr	<100 gr	2

BIG WALLER UNIVERSAL



2856-300

Wędzisko sumowe do połowów gruntowych, wykonane z wysoce przetworzonych mat węglowych! Oferuje ogromny zapas mocy podczas holu każdego suma, a przy tym jest stosunkowo lekkim wędziskiem.

Przelotki SIC typu „Low-Rider” znakomicie nadają się do połowów z wykorzystaniem plecionki, a komfortowy korek oraz uchwyt na szczycie rękojeści wykonany z pianki EVA, przypadną do gustu każdemu wędkarzowi i pomogą w pełni kontrolować sytuację!

Index	Model	Długość Length	Dł. transportowa Transp. Length	Waga Weight	Ciężar wyrzutu Casting Weight	Ilość sekcji Sections
2856-300	Big Waller Universal	3,00 m	162 cm	463 gr	<300 gr	2

TRIPLE XXX SPECIALIST CATFISH



2857-320

Jedyna w swoim rodzaju wędka sumowa od Spro! Posiada wszystkie elementy, które powinny znajdować się w wędzisku najwyższej klasy (alumiowy uchwyt kołowrotka, wzmocnione przelotki, idealnie dopasowany uchwyt, wykonany z pianki EVA oraz najwyższej jakości maty węglowe, użyte przy produkcji blanku). Wszystkie te komponenty pozwolą wytrzymać atak i hol największego suma!!!

Index	Model	Długość Length	Dł. transportowa Transp. Length	Waga Weight	Ciężar wyrzutu Casting Weight	Ilość sekcji Sections
2857-320	Triple XXX Specialist Catfish	3,20m	1,72m	560gr	150-300gr	2



Obszerny program sumowy BIG WALLER, w skład którego wchodzi wiele produktów niezbędnych do połowu sumów. Wytrzymałe sumowe spinningi wyposażone w komponenty FUJI (Monster Spin 200), potężne kołowrotki takie jak PowerDrive XL czy Gigantis, liczne zestawy na hakach i kotwicach Gamakatsu (wiązane na japońskim materiale Aramid, dostępnym również osobno na 10m szpulkach) - to tylko niektóre z rzeczy wchodzących w skład programu BIG WALLER. Zapraszamy do zapoznania się z pełną ofertą i życzymy rekordowych okazów!

BIG WALLER STANDARD RIG

Podstawowy przypon sumowy z jednym hakiem Gamakatsu 4644F, wykonany z wytrzymałej plecionki Big Waller oraz wzmacnianego krętlika baryłkowego typu „Strong”. Uniwersalny, idealnie nadaje się do każdego typu przynęt.

Index	Nazwa	Długość	Średnica	Wytrzymałość	Rozmiar haka	Ilość
4674-200	Big Waller Standard Rig	80 cm	0,50 mm	40 kg	2/0	1 szt
4674-201	Big Waller Standard Rig	80 cm	0,50 mm	40 kg	4/0	1 szt
4674-202	Big Waller Standard Rig	80 cm	0,60 mm	55 kg	6/0	1 szt
4674-203	Big Waller Standard Rig	80 cm	0,80 mm	80 kg	8/0	1 szt



BIG WALLER PELLET HAIR RIG

Coraz bardziej popularne staje się łowienie sumów na pellet. Ten przypon idealnie nadaje się do tej metody! Wykonany jest z wytrzymałej plecionki Big Waller oraz wzmacnianego krętlika baryłkowego typu „Strong”. Wyposażony jest w pojedynczy hak Gamakatsu 4644F oraz specjalną pętlę do mocowania dużego pelletu. Dodatkowo jej długość można regulować, tym samym zwiększać bądź zmniejszać ilość przynęty, bez konieczności zmiany całego przyponu.

Index	Nazwa	Długość	Średnica	Wytrzymałość	Rozmiar haka	Ilość
4674-204	Big Waller Pellet Hair Rig	80 cm	0,50 mm	40 kg	2/0	1 szt
4674-205	Big Waller Pellet Hair Rig	80 cm	0,50 mm	40 kg	4/0	1 szt
4674-206	Big Waller Pellet Hair Rig	80 cm	0,60 mm	55 kg	6/0	1 szt
4674-207	Big Waller Pellet Hair Rig	80 cm	0,80 mm	80 kg	8/0	1 szt



BIG WALLER BUOY 1 RIG

Przypon sumowy z dwoma hakami Gamakatsu 4644F, wykonany z wytrzymałej plecionki Big Waller oraz wzmacnianego krętlika baryłkowego typu „Strong”. Jeden z haków posiada specjalny system mocowania do przynęty, dzięki czemu uzyskujemy pełną jego ekspozycję, co z kolei przekłada się na mniejszą ilość pustych zacięć.

Index	Nazwa	Długość	Średnica	Wytrzymałość	Rozmiar haka	Ilość
4674-208	Big Waller Buoy Rig	80 cm	0,50 mm	40 kg	2/0	1 szt
4674-209	Big Waller Buoy Rig	80 cm	0,50 mm	40 kg	4/0	1 szt
4674-210	Big Waller Buoy Rig	80 cm	0,60 mm	55 kg	6/0	1 szt
4674-211	Big Waller Buoy Rig	80 cm	0,80 mm	80 kg	8/0	1 szt



BIG WALLER BUOY 2 RIG

Przypon sumowy z pojedynczym hakiem Gamakatsu 4644F oraz wzmacnianą kotwicą z serii 22NS. Wykonany jest z wytrzymałej plecionki Big Waller oraz wzmacnianego krętlika baryłkowego typu „Strong”. Bardzo uniwersalny, idealnie nadaje się do większości dużych przynęt.

Index	Nazwa	Długość	Średnica	Wytrzymałość	Rozmiar haka	Ilość
4674-216	Big Waller Buoy Rig 2	80 cm	0,50 mm	40 kg	2/0+1/0	1 szt
4674-217	Big Waller Buoy Rig 2	80 cm	0,50 mm	40 kg	4/0+3/0	1 szt
4674-218	Big Waller Buoy Rig 2	80 cm	0,60 mm	55 kg	6/0+4/0	1 szt
4674-219	Big Waller Buoy Rig 2	80 cm	0,80 mm	80 kg	8/0+5/0	1 szt



BIG WALLER U-FLOAT MONO RIG

Sumowy zestaw z podwodnym spławikiem dostępny w dwóch wielkościach. Mniejszy (wyposażony w 40g spławik i kotwicę Gamakatsu 22NS) jest polecany do niedużych „żywców”, a większy (wyposażony w 60gr spławik, kotwicę Gamakatsu 22NS i hak sumowy Gamakatsu 4644F) do dużych przynęt. W obu odległość między spławikiem a hakiem bądź kotwicą jest regulowana i powinna być dostosowana do „uciągu” rzeki (im mocniejszy „uciąg”, tym większa odległość). Spławiki dodatkowo wyposażone zostały w 4 głośnie grzechotki.

Index	Nazwa	Rozmiar Kotwicy 22NS	Długość	Średnica	Wytrzymałość
4674-501	Big Waller U-Float Mono Rig 40gr	3/0	100 cm	1,0mm	63 kg
4674-510	Big Waller U-Float Mono Rig 60gr	4/0+6/0	120 cm	1,2mm	75 kg



BIG WALLER POWER STINGER

Sumowe dozbrojki, wykonane z grubej plecionki Big Waller o wytrzymałości 80 kg oraz wzmocnionej kotwicy Gamakatsu z serii 22NS. Końcówka specjalnie nie posiada pętli, aby można było dostosować długość dozbrojki do wielkości przynęty.

Index	Nazwa	Rozmiar Kotwicy 22NS	Długość	Średnica	Wytrzymałość
4674-530	Big Waller Power Stinger	1/0	20cm	0,65mm	80kg
4674-531	Big Waller Power Stinger	3/0	20cm	0,65mm	80kg



BIG WALLER EEL

Bardzo długa (36 cm) i perfekcyjnie wykonana imitacja naturalnego pożywienia sumów – węgorza. Idealna do spinningowego połowu tych drapieżników. Dostępna również w długościach 20 i 28cm.



4874-003



Index	Nazwa	Długość	Ilość
4874-001	Big Waller Eel	20 cm	4 szt
4874-002	Big Waller Eel	28 cm	3 szt
4874-003	Big Waller Eel	36 cm	2 szt

BIG WALLER WEIGHTS

Ciężarki sumowe o opływowym, optymalnie zaprojektowanym kształcie, z laminowaną, odporną na uszkodzenia powłoką. Przydatne przy większości metod połowu sumów.



Index	Nazwa	Waga [g]	Ilość
4674-310	Big Waller Kutjer Weight	100	1 szt
4674-315	Big Waller Kutjer Weight	150	1 szt
4674-320	Big Waller Kutjer Weight	200	1 szt
4674-325	Big Waller Kutjer Weight	250	1 szt
4674-330	Big Waller Kutjer Weight	300	1 szt

BIG WALLER STOPPERS

Specjalne stopery do blokowania przynęt sztucznych i „żywcza”. Umieszcza się je na haku, aby zablokować przynętę przed spadnięciem i dodatkowo ograniczyć ilość pustych zacięć. Średnica – 25mm.



4674-404



BIG WALLER RATTLES

Mosiężne grzechotki, idealne do dozbrajania wszystkich sztucznych przynęt, przy połowach dużych drapieżników. Wydają głośnie, metaliczny dźwięk, który dodatkowo pobudza ryby do ataku. Bardzo łatwe w montażu, np. w ogonie dużego rippera.



4674-403



BIG WALLER CLONKS

Najsukuteczniejszy wabik na sumy! Sprawdza się idealnie w wodach do głębokości 8m. Bardzo charakterystyczny dźwięk wydawany przez kwoki jest niezwykle kuszący dla sumów i często zachęca je do ataku, nawet wtedy, kiedy nie są aktywne i nie reagują na inne sposoby wabienia. Najlepiej jest go używać z łodzi, zmieniając co jakiś czas częstotliwość uderzeń.



Index	Nazwa
4705-301	Big Waller Clonk Screaming
4705-302	Big Waller Clonk Specialist



New 2015

BIG WALLER RIG BOOM

Specjalny klips do ciężarka, do zestawów z podwodnym splotkiem. Do klipsa mocujemy ciężarek bądź zrywkę, która będzie utrzymywać nasz zestaw na dnie. Dzięki agrafce szybko możemy doczepić bądź odczepić ciężarek, bez konieczności rozmontowania zestawu.



4674-215



BIG WALLER U-FLOAT

Bardzo solidny splotek podwodny, wykonany z wytrzymałej pianki. Został dodatkowo wyposażony w 4 głośne, mosiężne grzechotki, które wabią drapieżniki do ataku.



Index	Nazwa	Waga [g]	Ilość
4674-222	Big Waller U-Water Float	20	1 szt
4674-223	Big Waller U-Water Float	40	1 szt
4674-224	Big Waller U-Water Float	60	1 szt
4674-225	Big Waller U-Water Float	100	1 szt
4674-226	Big Waller U-Water Float	120	1 szt

BIG WALLER RIG WALLET

Bardzo duży portfel na wszystkie zestawy sumowe. W środku znajdują się dwie duże przekładki z pianki EVA, do których bez problemu przymocujemy wiele większych i mniejszych zestawów. W komplecie 30 pinów do zamocowania. Torba wykonana z wodoodpornego materiału 600x450D Polyester.

Wymiary: 57x33x10cm.



6204-300

TRIPLE XXX CATFISH FLOAT

Duży, piankowy splotek podwodny, przeznaczony do stacjonarnych połowów sumów na żywcza. Bardzo odporny na ciśnienie wody, cały czas utrzymuje swoje parametry.



Index	Nazwa	Waga [g]	Ilość
4198-200	Triple XXX Catfish Float	200	1 szt
4198-250	Triple XXX Catfish Float	250	1 szt

BIG WALLER SOFT BEADS

Grube, gumowe koraliki, idealne do zabezpieczania węzłów. Dostępne w dwóch średnicach: 10 i 12 mm.



Index	Nazwa	Średnica	Ilość
4674-220-100	Big Waller Big Soft Beads	10mm	10 szt
4674-220-200	Big Waller Big Soft Beads	12mm	10 szt

BIG WALLER KNOT STOPPER XXL

Bardzo duże i wytrzymałe stopery, do połowów z dużymi sumowymi splotkami.



4674-231



BIG WALLER SNAP RATTLE

Dodatkowe grzechotki do zamocowania na lince głównej. Dzięki charakterystycznemu dźwiękowi, które wydają, sumy jeszcze chętniej atakują naszą przynętę!

4674-221



BIG WALLER OVAL FLOAT

Duży splotek z centralnym przelotem do połowu sumów. Możliwość umieszczenia końcówki świecącej (4,5mm) w przypadku nocnych połowów.



Index	Nazwa	Waga [g]	Ilość
4674-227	Big Waller Oval Float	100	1 szt
4674-228	Big Waller Oval Float	150	1 szt
4674-229	Big Waller Oval Float	200	1 szt
4674-230	Big Waller Oval Float	300	1 szt

BIG WALLER JIG HEAD

Specjalny patent SPRO do zbrojenia przynęt gumowych przy połowach sumów, jak i innych drapieżników. Do samej główki, za pomocą wytrzymałego kółeczka łącznikowego, zamocowany jest ostry hak, który ma na celu zaczepienie przynęty, a mocna agrafka służy do zamocowania dozbrojki. Sumowy krętlik typu Strong, przeznaczony jest do montażu całego patentu do linki głównej. Dzięki ruchomemu połączeniu główki i przynęty całość pracuje bardzo naturalnie!

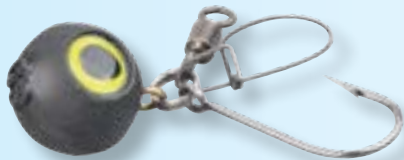

Index	Nazwa	Waga [g]	Rozmiar haka	Ilość
4674-410	Big Waller Jig Head	80gr	4/0	1 szt
4674-411	Big Waller Jig Head	100gr	4/0	1 szt

BIG WALLER JIG HEAD & DEAD BAIT SYSTEM

Zestaw do zbrojenia martwej rybki bądź przynęty gumowej, stosowany przy połowach sumów. Może być używany zarówno przy połowach trollingowych, jak i przy klasycznym spinningu. Wyposażony jest w dozbrojkę na wzmocnionej kotwicy Gamakatsu 23NS.



Index	Nazwa	Waga [g]	Rozmiar kotwicy	Ilość
4674-420	Jig Shad & Deadbait System	60gr	2/0	1 szt
4674-421	Jig Shad & Deadbait System	80gr	4/0	1 szt

BIG WALLER BRAIDED MAINLINE

Bardzo mocna plecionka sumowa, ze specjalną powłoką zabezpieczającą! Wykazuje minimalną rozciągliwość, przez co możliwe jest natychmiastowe zacięcie ryby już przy pierwszym braniu. W połączeniu z wędkami z serii Big Waller, stanowi idealny zestaw do walki z największymi sumami. Dostępna w maskującym kolorze (Mud Camou Brown), na 1000 - metrowych szpulach.



Index	Srednica Dia. [mm]	Wytrzymałość Br. Str. [kg]
5132-050	0,50	40,0
5132-055	0,55	52,0
5132-060	0,60	65,0
5132-075	0,75	75,0

POWER CATCHER MR.TDD 95

Wobler o sprawdzonym, sumowym kształcie, z bardzo głośnymi grzechotkami. Wersja pływająca o bardzo szybkiej pracy, głębokość schodzenia do 3m.



Index	Nazwa / Name	Długość / Length [cm]	Kolor / Colour	Głębokość schodzenia / Diving depth	Waga / Weight [g]
4416-003	PowerCatcher Mr. T DD 95	9,5	Orange-Yellow	max 3,0m	17 gr
4416-004	PowerCatcher Mr. T DD 95	9,5	Perch	max 3,0m	17 gr
4416-005	PowerCatcher Mr. T DD 95	9,5	Black-Silver-Orange	max 3,0m	17 gr
4416-006	PowerCatcher Mr. T DD 95	9,5	Orange	max 3,0m	17 gr
4416-007	PowerCatcher Mr. T DD 95	9,5	Funky Yellow	max 3,0m	17 gr
4416-008	PowerCatcher Mr. T DD 95	9,5	Mirror Blue	max 3,0m	17 gr
4416-009	PowerCatcher Mr. T DD 95	9,5	Dotted Redhead	max 3,0m	17 gr

BIG WALLER ARAMID

Ultra mocny materiał Aramid, przeznaczony do wiązania wszystkich przyponów i zestawów sumowych. Odporny na uszkodzenia i wyjątkowo trwały! Dostępny w 3 najpopularniejszych grubościach, na 10 metrowych szpulach. Wszystkie przypony serii Big Waller są wiązane na tym materiale. **PRODUKCJA JAPŃSKA!!!**

KRĘTLIK 2 SOILD RINGS

Bardzo mocny krętlik sumowy, z dwoma jednolitymi kółeczkami typu SOLID.



Index	Srednica Dia. [mm]	Wytrzymałość Br. Str. [kg]
4674-212	0,50	40,0
4674-213	0,60	55,0
4674-214	0,80	80,0



Index	Model	Rozmiar / Size	Wytrzymałość / Br. Str.	Ilość w paczce / Pcs. in a bag
4555-106	Krętlik sumowy 2 Solid Rings	006	75 kg	4 szt
4555-107	Krętlik sumowy 2 Solid Rings	007	100 kg	4 szt
4555-108	Krętlik sumowy 2 Solid Rings	009	120 kg	4 szt



4745-003



4745-009



4745-028



4745-031



4745-045



4745-047



4745-050



4745-052



4745-054

4745-056



4745-065



4745-066

Index	Nazwa /Name	Ilość haków	Rozmiar haków	Średnica żyłki głównej	Średnica żyłki przyponowej	Długość zestawu
4745-003	Paternoster na płastugi	3	004	0,60	0,35	150 cm
4745-009	Paternoster na płastugi	3	004	0,60	0,35	150cm
4745-028	Przypon morski/płastugowy	2	1/0	0,50	0,40	160cm
4745-031	Paternoster na płastugi/węgorze	2	1/0	0,50	0,40	80cm
4745-045	Przypon makrelowy	3	2/0	0,50	0,40	135cm
4745-047	Zestaw śledziowy	2	004	0,40	0,30	75cm
4745-050	Zestaw śledziowy	5	004	0,40	0,30	100cm
4745-052	Zestaw dorszowy Octopus Fluo	3	6/0	0,75	0,75	100cm
4745-054	Zestaw dorszowy Twister	2	1/0	0,60	---	90cm
4745-056	Zestaw dorszowy Twister	2	1/0	0,60	---	90cm
4745-065	Zestaw dorszowy Octopus Orange/Yellow	3	6/0	0,75	0,75	100cm
4745-066	Zestaw dorszowy Octopus Blue/White	3	6/0	0,75	0,75	100cm



Wychodząc naprzeciw Waszym oczekiwaniom, stworzyliśmy specjalny dział karpiowy, oparty w dużej mierze na marce STRATEGY oraz GAMAKATSU. Wszystkie produkty, które w nim się znalazły, zostały bardzo wnikliwie przetestowane przez doświadczonych karparzy. Możemy więc być pewni, że oferowany sprzęt sprawi Wam dużo przyjemności i zadowolenia z każdej chwili spędzonej nad wodą.

STRATEGY X-RAY

X-Ray – Firma Spro wraz ze swoimi karpowymi konsultantami postanowiła na ten sezon stworzyć najwyższej jakości wędkę karpiove. W rezultacie tej współpracy powstał Strategy X-Ray! Głównym założeniem podczas tworzenia tej wędkę, był wybór najlepszych dostępnych komponentów oraz połączenie ich w taki sposób, aby powstał idealnie wyważony i pracujący kij karpiove. Blank wykonany z węgla Low Resin 40T Hi-Modules charakteryzuje się wyjątkowo małą średnicą. Maty węglowe, z których wykonana jest wędkę, podczas formowania, poddawane są wysokiemu ciśnieniu, przez co prawdopodobieństwo złamania zostało zminimalizowane praktycznie do zera! X-Ray został uzbrojony przelotkami FUJI Alconite MN, które jak wiadomo charakteryzują się zdecydowanie mniejszą wagą, większą trwałością i wytrzymałością oraz stawiają mniejszy opór żyłce, niż tradycyjne przelotki. Uchwyt kołowrotka FUJI DPS z węglowym wykończeniem, uzupełnia całość i sprawia, że w ręce karpiarza trafia ostatecznie sprzęt najwyższej klasy!



Index	Model	Długość Length	Dł. transportowa Transp. Length	Waga Weight	Test Curve	Ciężar wyrzutu Casting Weight	Ilość sekcji Sections
2844-361	Strategy X-Ray	3,60m	1,87m	280gr	3.0 LB	~80-120gr	2
2844-391	Strategy X-Ray	3,90m	2,00m	345gr	3.5 LB	~60-120gr	2

STRATEGY NERO

Strategy Nero Carp – Połączenie supernowoczesnego wyglądu z najlepszymi komponentami zaowocowało skonstruowaniem wędkę Strategy Nero Carp. Uchwyt kołowrotka wyposażony w klips do mocowania żyłki, został osadzony na blanku, wykonanym z wysoce przetworzonego węgla. 6 dużych przelotek gwarantuje bezpieczne i dalekie wyrzuty, a szczytowa przelotka została skonstruowana w taki sposób aby niemożliwe było owinięcie się żyłki wokół niej. Dopelnieniem wszystkiego jest bardzo wygodny, piankowy uchwyt typu „Palm”, który znakomicie poprawia komfort łowienia.



Index	Model	Długość Length	Dł. transportowa Transp. Length	Waga Weight	Test Curve	Ciężar wyrzutu Casting Weight	Ilość sekcji Sections
2845-361	Strategy Nero Carp	3,60m	1,87m	333gr	3 LB	~50-100gr	2
2845-390	Strategy Nero Carp	3,90m	2,00m	353gr	3.25 LB	~75-120gr	2

TAIFOON PRO

Kolejna 3-składowa karpiówka w ofercie SPRO, tym razem w długości 3,6 m oraz najbardziej popularnej krzywej ugięcia – 3,5 LBS. Relatywnie duże przelotki typu SIC i cienki węglowy blank wędziska przypadają do gustu początkującym karpiarzom. Długość po złożeniu, wynosząca zaledwie 1,26 m, pozwala na bezproblemowy transport!



2978-363

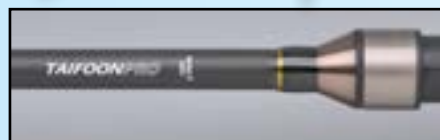

Index	Model	Długość Length	Dł. transportowa Transp. Length	Waga Weight	Test Curve	Ciężar wyrzutu Casting Weight	Ilość sekcji Sections
2978-363	Taifoon PRO	3,60 m	1,26 m	345 gr	3,5 LBS	60-120 gr	3

ROYALTY RT

Seria Royalty RT jest serią nowych wędek, charakteryzującą się głównie cienkim i bardzo wytrzymałym blankiem wykonanym z najlepszych mat węglowych, bardzo dużymi, dwustopkowymi przelotkami typu SIC (średnica wewnętrzna przelotki startowej to aż 45mm) oraz uchwytami wykonanymi z pianki EVA. Przelotka szczytowa ma dodatkowo specjalną, antysplątaniową konstrukcję.



2891-365

Index	Model	Długość Length	Dł. transportowa Transp. Length	Waga Weight	Test Curve	Ciężar wyrzutu Casting Weight	Ilość sekcji Sections
2891-391	Royalty RT	3,90m	1,39m	356gr	3.5 LB	~75-120gr	3

INCOGNITO PRO 9000 SW

Solidny kołowrotek, o zwartej budowie, wyposażony w 9 nierdzewnych łożysk, aluminiową szpulę typu LongCast oraz w zabezpieczenia wszystkich najważniejszych elementów przed niepożądanym działaniem słonej wody, stanowi doskonałą propozycję na surfcastingowe wypadki nie tylko nad Bałtyk. Incognito z powodzeniem poradzi sobie z amurem czy karpem. Jak każdym, daleko dystansowym kołowrotkiem, można nim wykonywać rzuty na bardzo duże odległości, a dzięki ergonomicznej ręczce i dużej średnicy szpuli, z precyzyjnie regulowanym wielotarczowym hamulcem, łowienie odległościowe ciężkimi zestawami nie męczy wędkarza i jest niezwykle komfortowe.

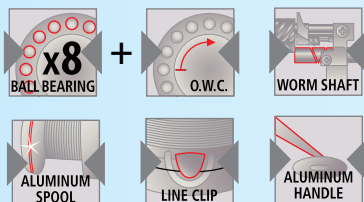

- 8 łożysk kulkowych + 1 waleczkowe
- „One Way Clutch” natychmiastowa blokada biegu wstecznego – jednokierunkowe łożysko oporowe
- Ślimakowy system posuwu szpuli typu „Worm Shaft”
- Rolka zapobiegająca skręcaniu się żyłki
- Aluminiowa szpula typu Long Cast
- Precyzyjny, wielotarczowy hamulec przedni
- Korpus i rotor wykonane ze specjalnego, superwytrzymałego grafitu
- Dynamicznie wyważony rotor
- Aluminiowa korbka wykonana w technologii CNC
- Pełne zabezpieczenie przed działaniem słonej, morskiej wody!!



1180-965

Index	Model	Waga [g]	Przełożenie	Liczba łożysk	Pojemność szpuli [m/mm]	Artykuł nr szpula zapasowa aluminium
1180-965	Incognito Pro 9650	584	4,3:1	8+1	260/0,25	1180 965 100
1180-975	Incognito Pro 9750	715	4,3:1	8+1	420/0,35	1180 975 100

ZA POWER 7000

Najnowsza propozycja dla profesjonalnych karparzy! ZA Power to „broń”, która pozwoli na pewny i bezpieczny hol nawet największego karpia! Bardzo mocna przekładnia ze wzmocnioną ośką główną została szczelnie zamknięta w aluminiowym korpusie. Bardzo mocny hamulec, głęboka i pojemna szpula typu Long Cast oraz wytrzymała sprężyna kabłąka, to tylko niektóre z zastosowanych rozwiązań.



- 6 łożysk kulkowych + 1 waleczkowe
- OWC – natychmiastowa blokada biegu wstecznego
- Slimakowy system posuwu szpuli Worm Shaft
- Głęboka, aluminiowa szpula typu Long Cast
- Korpus i rotor wykonany z aluminium
- Mocne przełożenie 3,9:1
- Wzmocniona i pogrubiona oś główna
- Aluminiowa rączka wykonana w technologii CNC
- Gruby, wzmocniony kabłąk
- Wielotarczowy hamulec przedni
- Zabezpieczenie najważniejszych elementów przed słońcem, morską wodą

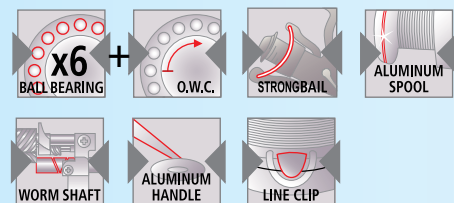

1202-770



Index	Model	Waga [g]	Przełożenie	Liczba łożysk	Pojemność szpuli [m/mm]
1202-770	ZA Power 7700	743gr	3,9:1	6+1	500/0,40

FREELINER LCS 5000

Model Freeliner to kołowrotek wykonany specjalnie dla firmy SPRO, wyposażony w wolny bieg szpuli. Korpus jest wykonany z superwytrzymałego grafitu, idealnie wyważony rotor oraz system zapobiegający skręcaniu się żyłki. Ślimakowy system posuwu sprawia, że żyłka jest idealnie układana na szpuli typu „Long-Cast”.

- 4 stalowe łożyska kulkowe +1 wałeczkowe
- Natychmiastowa blokada biegu wstecznego
- LCS – wolny bieg szpuli
- Korpus i rotor wykonany z superwytrzymałego grafitu
- Ślimakowy system posuwu szpuli typu „Worm Shaft”
- System zapobiegający skręcaniu się żyłki
- Aluminiowa szpula typu „Long-Cast”
- Grafitowa szpula zapasowa
- Bardzo precyzyjny hamulec wielotarczowy



1184-565

LCS

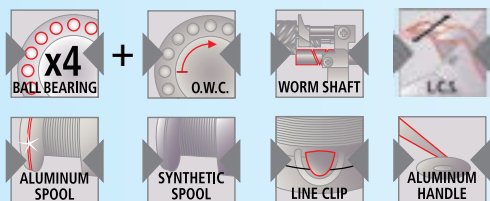

Index	Model	Waga [g]	Przełożenie	Liczba łożysk	Pojemność szpuli [m/mm] (z wkładką)	Pojemność szpuli [m/mm] (bez wkładki)
1184-555	Freeliner LCS 5550	570	4,8:1	4+1	450/0,30	1184 555 100
1184-565	Freeliner LCS 5650	684	4,8:1	4+1	320/0,35	1184 565 100

SUPER LONG CAST PRO 400/555 LCS



Absolutny „hit” w programie kołowrotek firmy Spro. Przeznaczony do połowu dużych okazów ryb słodkowodnych. Cały szereg najnowocześniejszych rozwiązań zastosowanych w tym modelu w powiązaniu z korzystną ceną czyni go bardzo atrakcyjnym dla wędkarza.

- 3 łożyska ze stali nierdzewnej +1 wałeczkowe
- „One Way Clutch” natychmiastowa blokada biegu wstecznego - jednokierunkowe łożysko oporowe
- gruby kabłąk
- Aluminiowa szpula typu Long Cast
- System zapobiegający skręcaniu żyłki przy nawijaniu na szpulę
- Ślimakowy system posuwu szpuli typu „Worm Shaft”
- Wielotarczowy hamulec przedni
- Dodatkowe zabezpieczenie przed zabrudzeniem hamulca tarczowego
- Superwytrzymały system posuwu szpuli
- System zapobiegający dostaniu się żyłki pod szpulę
- Mocna aluminiowa korbka z ergonomicznym uchwytem

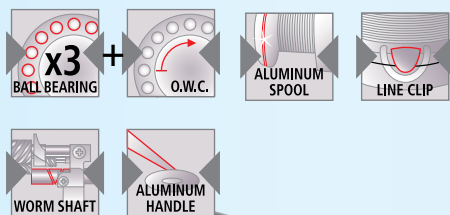

Nowa wersja bardzo znanego i docenianego od dawna kołowrotka Long Cast PRO 460. W tej wersji dodatkowo został wyposażony w wolny bieg szpuli (LCS), dodatkowe łożysko oraz głębszą szpulę. Znakomicie sprawdzi się podczas karpiowej ziasadki i do cięższej „gruntówki”. Długo oczekiwana pozycja w ofercie SPRO!



1178-460

1120-555

Index	Model	Waga [g]	Przełożenie	Liczba łożysk	Pojemność szpuli [m/mm]
1120-555	Super Long Cast LCS 5550	558	4,8:1	4+1	450/0,30
1178-460	Super Long Cast Pro 4600	555	4,8:1	3+1	300/0,30



SILKY & SMOOTH P.T.F.E COATING

Non-stick Polytetrafluoroethylene coating

Topowym produktem karpowym firmy Gamakatsu jest supernowoczesna seria haków **A1**. Zastosowano do ich wyrobu unikalny, opatentowany stop stali wolframowo-wanadowej. Dzięki temu uzyskano haki o niewspółmiernej wytrzymałości w stosunku do grubości haka

HAK GAMAKATSU A1

NORMALNY HACZYK

20% MOCNIEJSZY

HAK GAMAKATSU A1

NORMALNY HACZYK

25% TWARDZSZY

HAK GAMAKATSU A1

NORMALNY HACZYK

100% BARDZIEJ ODPORNY NA ZUŻYCIE

G-CARP A1 TEFLON COATED LONG CLAW



Artykuł nr	Od	Do	Model	Kolor	Sztuk w paczce
149191	002	006	A1 G-Carp Long Claw Teflon Coating	szary	10

Long Claw – Haczyk do przyponów włosowych z przesuwającym kołeczkiem łącznikowym.

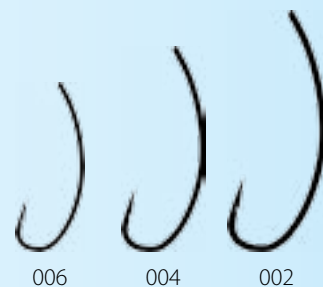

006 004 002

G-CARP A1 TEFLON COATED SPECIMEN

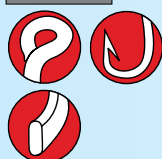

Artykuł nr	Od	Do	Model	Kolor	Sztuk w paczce
147868	001	006	A1 G-Carp Specimen Teflon Coating	szary	10

Specimen – Uniwersalny haczyk z prostym oczkiem do zastosowania w większości typów przyponów włosowych.



006 004 002 001

G-CARP A1 TEFLON COATED D-RIG MB

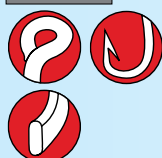

Artykuł nr	Od	Do	Model	Kolor	Sztuk w paczce
147669	004	008	A1 G-Carp D-Rig MB Teflon Coating	szary	10

D-Rig MB – Specjalistyczny haczyk do przyponów D-Rig, zagięte do wewnątrz oczko powoduje, że hak ma bardzo dobre właściwości samozacinające.



008 006 004

G-CARP A1 TEFLON COATED LONG SHANK

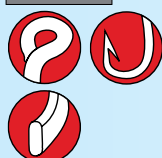

Artykuł nr	Od	Do	Model	Kolor	Sztuk w paczce
147670	004	008	A1 G-Carp Long Shank Teflon Coating	szary	10

Hak karpowy z mocno wydłużonym trzonkiem. Polecany szczególnie do połowu na kulki proteinowe oraz naturalne przynęty zwierzęce.



008 006 004

G-CARP A1 TEFLON COATED SPECIALIST

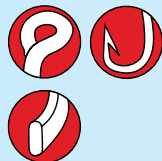
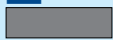

Artykuł nr	Od	Do	Model	Kolor	Sztuk w paczce
147671	001	006	A1 G-Carp Specialist Teflon Coating	szary	10

Klasyczny hak do kulek proteinowych oraz naturalnych przynęt roślinnych.

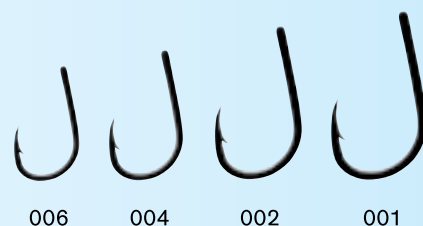

G-CARP A1 TEFLON COATED SUPER HOOK

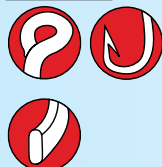
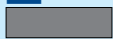

Artykuł nr	Od	Do	Model	Kolor	Sztuk w paczce
147672	001	006	A1 G-Carp Super Hook Teflon Coating	szary	10

Supermocny hak karpioowy, polecany przy połowach rekordowych okazów.

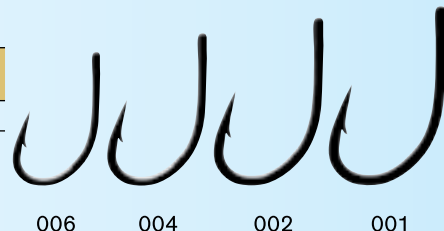

with **CAMOUFLAGE** coating

G-CARP CAMOUFLAGE COATED SPECIALIST X

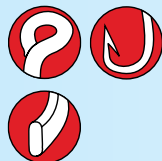
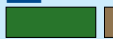

Artykuł nr	Od	Do	Model	Kolor	Sztuk w paczce
149322	001	006	A1 G-Carp Camou Green Specialist X	zielony	10
149323	001	006	A1 G-Carp Camou Sand Specialist X	piaskowy	10

Wzmocniona wersja karpioowego haka Specialist, posiadająca dodatkowo szerszy łuk kolankowy.



G-CARP CAMOUFLAGE COATED SPECIALIST

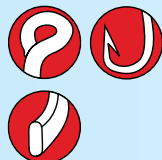
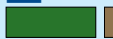

Artykuł nr	Od	Do	Model	Kolor	Sztuk w paczce
149085	001	006	A1 G-Carp Camou Green Specialist	zielony	10
149087	001	006	A1 G-Carp Camou Sand Specialist	piaskowy	10

Klasyczny hak do kulek proteinowych oraz naturalnych przynęt roślinnych.

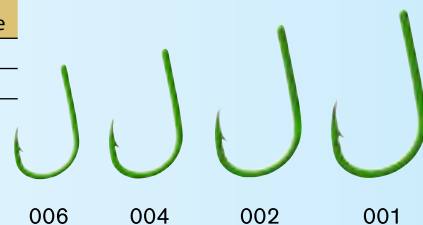

G-CARP CAMOUFLAGE COATED SUPER

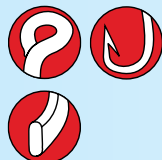
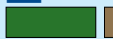

Artykuł nr	Od	Do	Model	Kolor	Sztuk w paczce
149086	001	006	A1 G-Carp Camou Green Super	zielony	10
149088	001	006	A1 G-Carp Camou Sand Super	piaskowy	10

Supermocny hak karpioowy, polecany przy połowach rekordowych okazów.

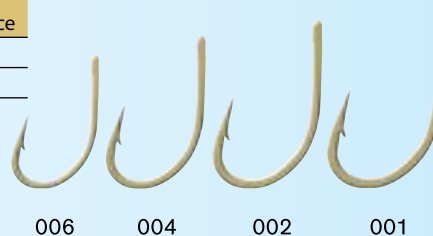

G-CARP METHOD HOOK

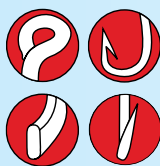

Artykuł nr	Od	Do	Model	Kolor	Sztuk w paczce
146824	001	008	G-Carp Method	czarny	10

Hak przeznaczony do połowu karpia na kulki proteinowe. Najlepszy do zestawu samozacinającego.



G-CARP LONG SHANK

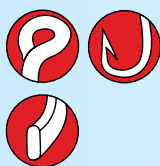

Artykuł nr	Od	Do	Model	Kolor	Sztuk w paczce
146825	002	008	G-Carp Long Shank	czarny	10

Hak karpioży z mocno wydłużonym trzonkiem. Polecany szczególnie do połowu na kulki proteinowe oraz naturalne przynęty zwierzęce.



G-CARP POP UP

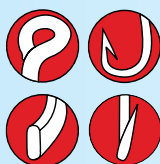

Artykuł nr	Od	Do	Model	Kolor	Sztuk w paczce
146826	001	006	G-Carp Pop-Up	czarny	10

Delikatniejszy hak karpioży, polecany szczególnie do połowu na kulki pływające, typu pop-up.



G-CARP SPECIALIST

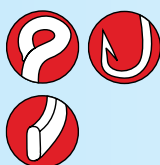

Artykuł nr	Od	Do	Model	Kolor	Sztuk w paczce
146827	001		G-Carp Specialist/0	czarny	10
146828	001	006	G-Carp Specialist	czarny	10

Klasyczny hak do kulek proteinowych oraz naturalnych przynęt roślinnych.

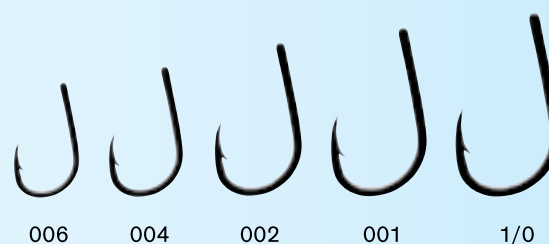

G-CARP SUPER

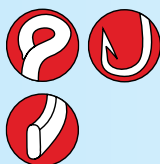

Artykuł nr	Od	Do	Model	Kolor	Sztuk w paczce
146829	001	008	G-Carp Super	czarny	10

Supermocny hak karpioży, polecany przy połowach rekordowych okazów.

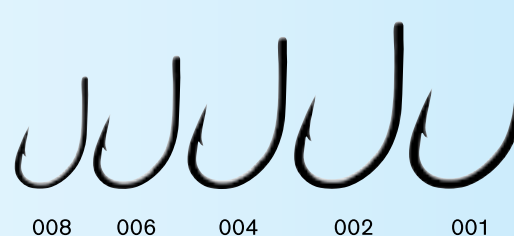

G-CARP SUPER RIG

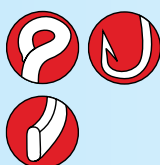

Artykuł nr	Od	Do	Model	Kolor	Sztuk w paczce
146830	002	006	G-Carp Super Rig	czarny	10

Super Rig – Karpioży hak, szczególnie polecany podczas siłowego holu. Gruby i wytrzymały drut oraz krótki trzonek, pewnie trzymają rybę.

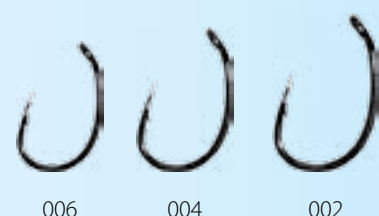

Odświeżona seria przyponów Spro Strategy na hakach Gamakatsu. Wiele sprawdzonych modeli, również na hakach bezzadziorowych, znakomicie sprawdzi się na każdym typie łowiskach, a najlepsze użyte materiały dadzą pewność podczas holu naszej ryby.



BASIC SPECIAL RIG ALLROUND

Podstawowy model przyponu do połowu karpia wykonany na haku Gamakatsu Specialist. Jest relatywnie długi, przez co sprawdza się również tam, gdzie podłoże jest muliste i miękkie.

Artykuł nr	Model	Typ Haka Gamakatsu	Rozmiar Haka	Wytrzymałość plecionki	Długość przyponu [cm]
8540-002	Basic Specialist Allround	Specialist A1 PTFE	002	25lb	26
8540-004	Basic Specialist Allround	Specialist A1 PTFE	004	25lb	26
8540-006	Basic Specialist Allround	Specialist A1 PTFE	006	25lb	26
8540-008	Basic Specialist Allround	Specialist A1 PTFE	008	25lb	26

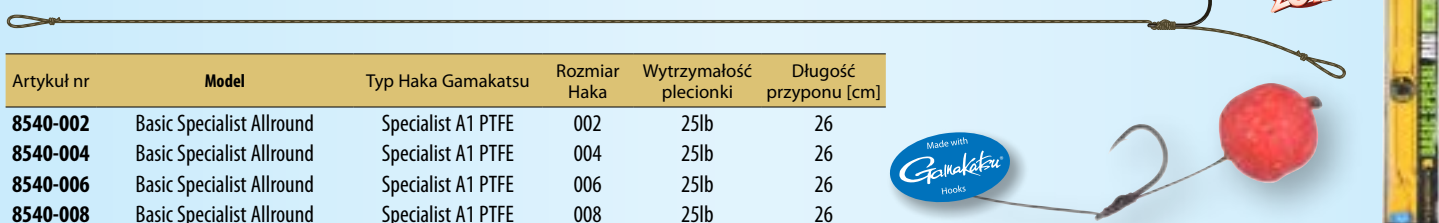

BASIC SUPER RIG ALLROUND

Podstawowy model przyponu do połowu karpia wykonany na haku Gamakatsu Super. Jest relatywnie długi, przez co sprawdza się również tam, gdzie podłoże jest muliste i miękkie.

Artykuł nr	Model	Typ Haka Gamakatsu	Rozmiar Haka	Wytrzymałość plecionki	Długość przyponu [cm]
8540-102	Basic Super Allround	Super A1 PTFE	002	25lb	26
8540-104	Basic Super Allround	Super A1 PTFE	004	25lb	26
8540-106	Basic Super Allround	Super A1 PTFE	006	25lb	26
8540-108	Basic Super Allround	Super A1 PTFE	008	25lb	26

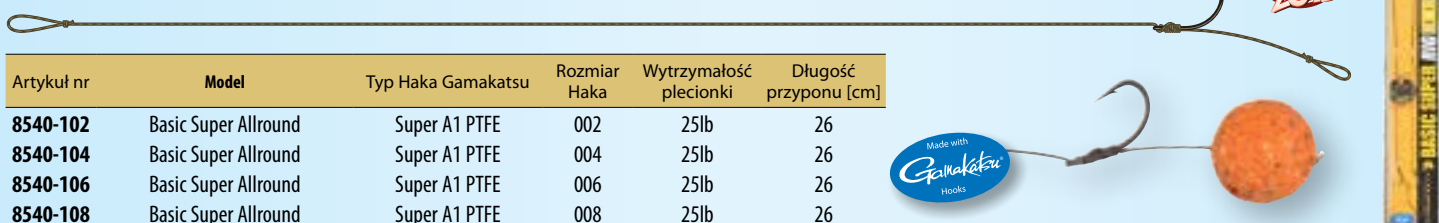

SPECIAL SNAG RIG BARBLESS

Przypon wykonany na bezzadziorowym haku Gamakatsu Specialist B/L. Popularny na łowiskach, gdzie występuje dużo podwodnych przeszkód oraz tam, gdzie wymagają tego przepisy (łowiska komercyjne). W przypadku zerwania zestawu ryba może się łatwo uwolnić od haka.

Artykuł nr	Model	Typ Haka Gamakatsu	Rozmiar Haka	Wytrzymałość plecionki	Długość przyponu [cm]
8540-204	Special Snag Rig Barbless	A1 Specialist B/L PTFE	004	35LB	23
8540-206	Special Snag Rig Barbless	A1 Specialist B/L PTFE	006	35LB	23

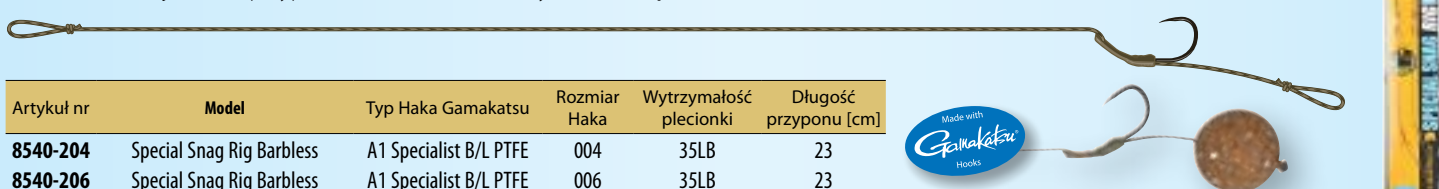

SNOWMAN RIG WIDE GAPE

Przypon pozwalający na skuteczną prezentację przynęty na mulistych dnach, a długi włos umożliwi zastosowanie dodatkowo kulki pop-up jako specjalnego atraktora. Wykonany na haku Gamakatsu Specialist RX (wzmocniona wersja haka Specialist).

Artykuł nr	Model	Typ Haka Gamakatsu	Rozmiar Haka	Wytrzymałość plecionki	Długość przyponu [cm]
8540-304	Snowman Wide Gape	Specialist RX	004	35LB	21
8540-306	Snowman Wide Gape	Specialist RX	006	35LB	21
8540-308	Snowman Wide Gape	Specialist RX	008	35LB	21

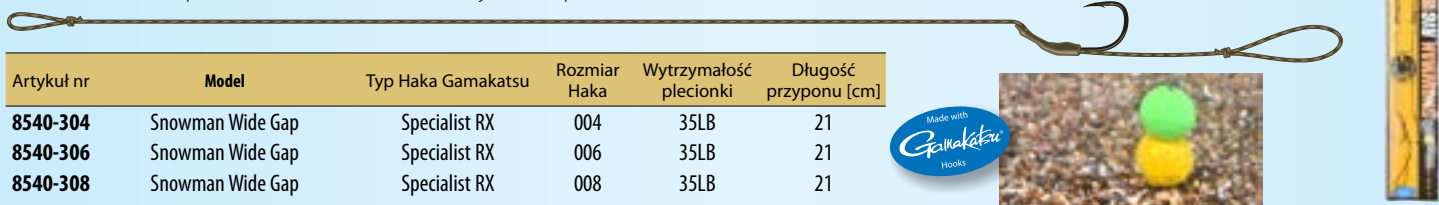

SNOWMAN RIG SPECIALIST

Przypon pozwalający na skuteczną prezentację przynęty na mulistych dnach, a długi włos umożliwi zastosowanie dodatkowo kulki pop-up jako specjalnego atraktora. Wykonany na haku Gamakatsu Specialist.

Artykuł nr	Model	Typ Haka Gamakatsu	Rozmiar Haka	Wytrzymałość plecionki	Długość przyponu [cm]
8540-404	Snowman Specialist	Specialist A1 PTFE	004	25LB	21
8540-406	Snowman Specialist	Specialist A1 PTFE	006	25LB	21
8540-408	Snowman Specialist	Specialist A1 PTFE	008	25LB	21

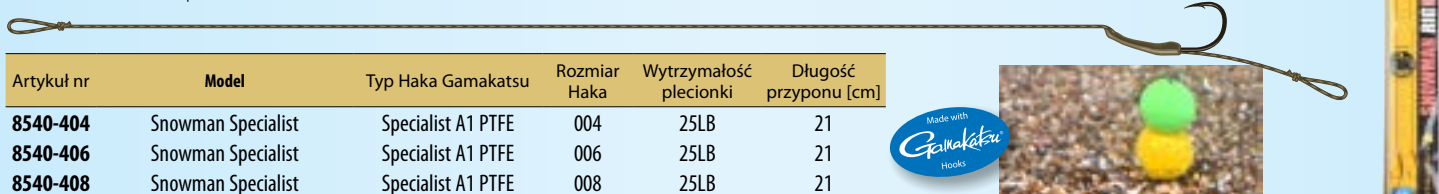

KD POP-UP RIG MICRO BARB

Odwrócona wersja przyponu typu "Snowman", czyli w tym przypadku kulka pop-up znajduje się pod kulką główną. Zalecany jest do połowu „ostrożnych karp” i wykonany na haku Gamakatsu Humpback z mikrozadziorem.

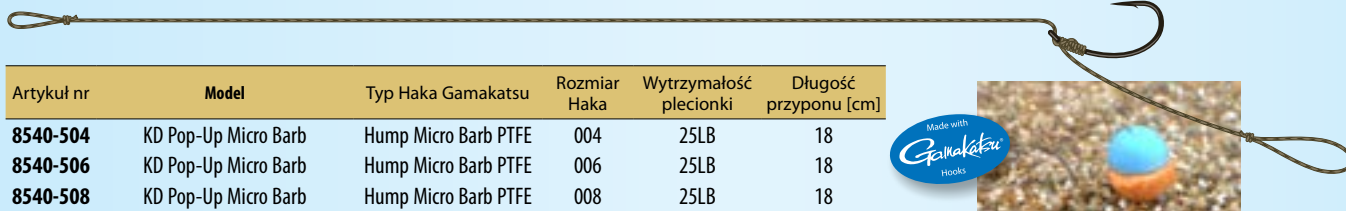

Artykuł nr	Model	Typ Haka Gamakatsu	Rozmiar Haka	Wytrzymałość plecionki	Długość przyponu [cm]
8540-504	KD Pop-Up Micro Barb	Hump Micro Barb PTFE	004	25LB	18
8540-506	KD Pop-Up Micro Barb	Hump Micro Barb PTFE	006	25LB	18
8540-508	KD Pop-Up Micro Barb	Hump Micro Barb PTFE	008	25LB	18



BLOW BACK RIG HUMP BACK

Kolejny przypon polecany do połowu „ostrożnych karp” w zbiornikach z twardym podłożem (jest dość krótki). Wykonany na haku Gamakatsu Humpback.

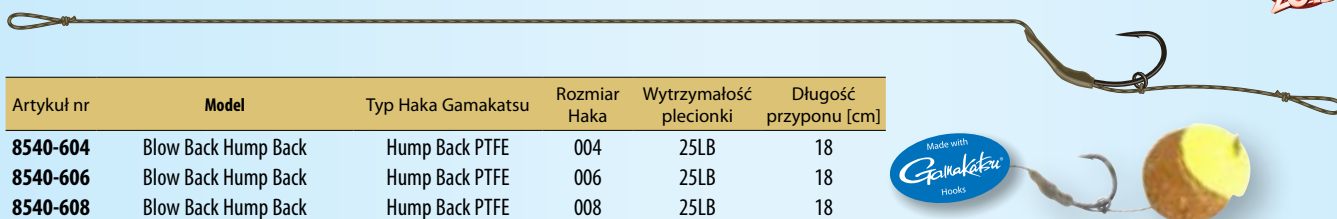

Artykuł nr	Model	Typ Haka Gamakatsu	Rozmiar Haka	Wytrzymałość plecionki	Długość przyponu [cm]
8540-604	Blow Back Hump Back	Hump Back PTFE	004	25LB	18
8540-606	Blow Back Hump Back	Hump Back PTFE	006	25LB	18
8540-608	Blow Back Hump Back	Hump Back PTFE	008	25LB	18



COMBI POP UP RIG WIDE GAPE MB

Idealny przypon do kulek pop-up. Kółeczko D-Rig kreuje perfekcyjny kąt zacięcia. Zalecamy montaż delikatnego obciążenia zaraz za węzłem łączącym (jak na zdjęciu). Wykonany na haku Gamakatsu Wide Gape z mikrozadziorem.

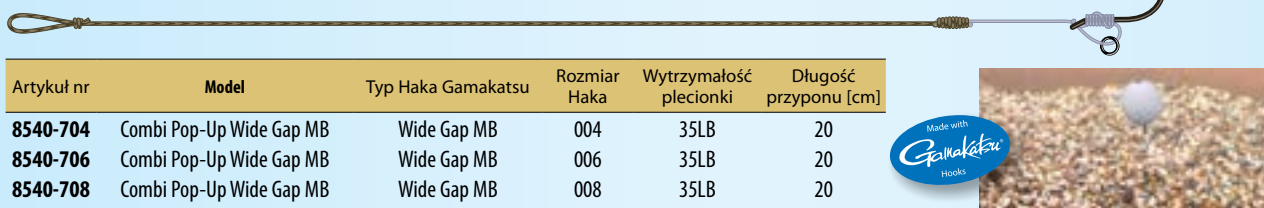

Artykuł nr	Model	Typ Haka Gamakatsu	Rozmiar Haka	Wytrzymałość plecionki	Długość przyponu [cm]
8540-704	Combi Pop-Up Wide Gap MB	Wide Gap MB	004	35LB	20
8540-706	Combi Pop-Up Wide Gap MB	Wide Gap MB	006	35LB	20
8540-708	Combi Pop-Up Wide Gap MB	Wide Gap MB	008	35LB	20



LINE ALIGNER RIG FAST HOOKING

Przypon szybkozacinający. Dzięki uwiązaniu włosa bezpośrednio do trzonka haka, uzyskujemy jego szybszy obrót i pewniejsze zacięcie. Nadaje się idealnie zarówno na twarde jak i miękkie podłoża. Wykonany na haku Gamakatsu Super.

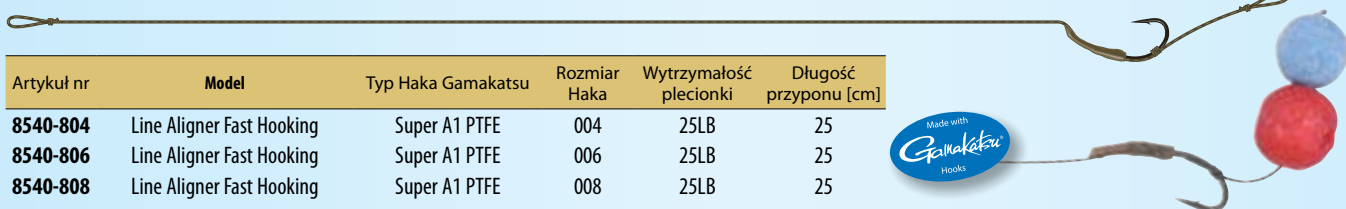

Artykuł nr	Model	Typ Haka Gamakatsu	Rozmiar Haka	Wytrzymałość plecionki	Długość przyponu [cm]
8540-804	Line Aligner Fast Hooking	Super A1 PTFE	004	25LB	25
8540-806	Line Aligner Fast Hooking	Super A1 PTFE	006	25LB	25
8540-808	Line Aligner Fast Hooking	Super A1 PTFE	008	25LB	25



CARPISTE RIG

Ekonomiczna seria wysokiej jakości przyponów karpowych, na ostrych hakach japońskiej produkcji. Dostępna w najbardziej popularnych wielkościach. 2 sztuki w opakowaniu.

Artykuł nr	Model	Rozmiar Haka	Wytrzymałość plecionki	Długość przyponu
8600-201	SPRO Carpiste Rig	001	25lb	25cm
8600-202	SPRO Carpiste Rig	002	25lb	25cm
8600-204	SPRO Carpiste Rig	004	25lb	25cm
8600-206	SPRO Carpiste Rig	006	25lb	25cm
8600-208	SPRO Carpiste Rig	008	25lb	25cm

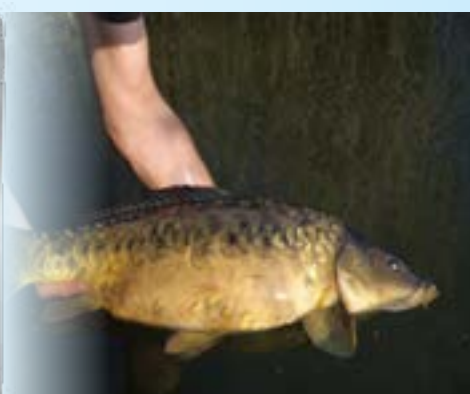

STRATEGY FUZZ TUBE SYSTEM

Strategy Fuzz Tube System

Ten system może być używany zarówno przy łowieniu klasycznym (horyzontalnym) jak i wertykalnym. System klasyczny nie wymaga wyjaśnienia, jest to standardowa metoda połowu, z tą jedyną różnicą, że rurka antysplątaniowa jest pokryta kamuflażem Fuzz!

System wertykalny jest stosunkowo nowy, jednak już od pewnego czasu stosowany przez karpionych konsultantów Spro z bardzo dobrymi efektami. Żyłka główna zamontowana jest do pływaka (kulki styropinowej, markera karpiego), a rurka antysplątaniowa biegnie pionowo, w linii prostej do ciężarka. Przypon jest jedynym elementem, który leży płasko na dnie, wszystkie elementy za ciężarkiem, będą pionowo w kierunku powierzchni wody, sprawiając, że powiększa się bezpieczna strefa żerowania karpia.

Rurka antysplątaniowa Fuzz, doskonała imitacja miękkiej trzciny lub wodorostu sprawia, że karp nie spłoszy się, nawet gdy jej dotknie.

W przypadku normalnej rurki lub żyłki, szanse na spłoszenie ryby są o wiele większe. Dostępna w dwóch kolorach: Weed oraz Silt.

the **Fuzz** TUBE system
That's what all the Fuzz is about!



STRATEGY FUZZ LEAD SYSTEM

Ciężarek karpiony, doskonale imitujący roślinność leżącą na dnie.

Ciężarki Fuzz Lead System, w porównaniu z innymi systemami kamuflażu obciążenia, stanowi naturalny element dna. Można je dowolnie przystrzyc w zależności od panujących w danym łowisku warunków.

Dostępny jest w dwóch kształtach (UFO- łowienie wertykalne i Pear - łowienie klasyczne) oraz dwóch kolorach (Silt i Weed).

the **Fuzz** LEAD system
That's what all the Fuzz is about!



Artykuł nr	Model	Ciężar	Kolor
8080-114	Ciężarek Strategy Fuzz UFO	114gr	Weed
8080-171	Ciężarek Strategy Fuzz UFO	171gr	Weed
8080-228	Ciężarek Strategy Fuzz UFO	228gr	Weed
8081-114	Ciężarek Strategy Fuzz UFO	114gr	Silt
8081-171	Ciężarek Strategy Fuzz UFO	171gr	Silt
8081-228	Ciężarek Strategy Fuzz UFO	228gr	Silt
8082-071	Ciężarek Strategy Fuzz Flat Pear	71gr	Weed
8082-085	Ciężarek Strategy Fuzz Flat Pear	85gr	Weed
8082-114	Ciężarek Strategy Fuzz Flat Pear	114gr	Weed
8082-142	Ciężarek Strategy Fuzz Flat Pear	142gr	Weed
8082-171	Ciężarek Strategy Fuzz Flat Pear	171gr	Weed

STRATEGY FUZZ HOOK SYSTEM

Gamakatsu A1 Super, na bazie którego wykonany jest Fuzz Hook System, jest najpowszechniej stosowanym hakiem karpowym. Dostępny jest w 3 wielkościach oraz dwóch kolorach. Pierwszy kolor „Weed”, polecany jest do łowienia powierzchniowego, kulek pop-up czy połowu z zarośniętego dna. Drugi kolor „Silt” polecamy przy łowieniu z dna. Dodatkowo, materiał, z którego wykonane jest maskowanie haka, ma mniejszy ciężar właściwy, przez co hak staje się lepiej wyważony i nie obraca się tak łatwo.

the **Fuzz** HOOK system
That's what all the Fuzz is about!



Artykuł nr	Model	Kolor	Sztuk w paczce
8528-004	Gamakatsu Strategy Fuzz Hook A1 Super	Weed	5
8528-006	Gamakatsu Strategy Fuzz Hook A1 Super	Weed	5
8528-008	Gamakatsu Strategy Fuzz Hook A1 Super	Weed	5
8528-104	Gamakatsu Strategy Fuzz Hook A1 Super	Silt	5
8528-106	Gamakatsu Strategy Fuzz Hook A1 Super	Silt	5
8528-108	Gamakatsu Strategy Fuzz Hook A1 Super	Silt	5

STRATEGY FUZZ RIG SYSTEM

the Fuzz system RIG

That's what all the Fuzz is about!

Po wielkim sukcesie, jaki odniosły produkty Spro Strategy z serii The Fuzz System, firma nasza postanowiła poszerzyć ofertę o gotowe przypony na hakach Gamakatsu. Idealne do stosowania zarówno na miękkich i twardych podłożach. Wersja powoli opadająca.

Dostępne w dwóch kolorach (Silt oraz Weed) oraz w dwóch modelach haków (Gamakatsu Super oraz Specialist).



Artykuł nr	Model	Typ Haka Gamakatsu	Rozmiar Haka	Wytrzymałość plecionki	Długość przyponu [cm]	Długość włosa [mm]
8534-002	Strategy FUZZ Rig WEED	Specialist-X	002	25lb	25	38
8534-004	Strategy FUZZ Rig WEED	Specialist-X	004	25lb	25	38
8534-006	Strategy FUZZ Rig WEED	Specialist-X	006	25lb	25	30
8534-008	Strategy FUZZ Rig WEED	Specialist-X	008	15lb	25	30



Artykuł nr	Model	Typ Haka Gamakatsu	Rozmiar Haka	Wytrzymałość plecionki	Długość przyponu [cm]	Długość włosa [mm]
8534-102	Strategy FUZZ Rig SILT	Specialist-X	002	25lb	25	38
8534-104	Strategy FUZZ Rig SILT	Specialist-X	004	25lb	25	38
8534-106	Strategy FUZZ Rig SILT	Specialist-X	006	25lb	25	30
8534-108	Strategy FUZZ Rig SILT	Specialist-X	008	15lb	25	30



Artykuł nr	Model	Typ Haka Gamakatsu	Rozmiar Haka	Wytrzymałość plecionki	Długość przyponu [cm]	Długość włosa [mm]
8535-002	Strategy FUZZ Rig WEED	Super	002	25lb	20	38
8535-004	Strategy FUZZ Rig WEED	Super	004	25lb	20	38
8535-006	Strategy FUZZ Rig WEED	Super	006	25lb	20	30
8535-008	Strategy FUZZ Rig WEED	Super	008	15lb	20	30



Artykuł nr	Model	Typ Haka Gamakatsu	Rozmiar Haka	Wytrzymałość plecionki	Długość przyponu [cm]	Długość włosa [mm]
8535-102	Strategy FUZZ Rig SILT	Super	002	25lb	20	38
8535-104	Strategy FUZZ Rig SILT	Super	004	25lb	20	38
8535-106	Strategy FUZZ Rig SILT	Super	006	25lb	20	30
8535-108	Strategy FUZZ Rig SILT	Super	008	15lb	20	30





EFFECT

- rdzeń wykonany z 100% Fluorocarbon
- bardzo miękka, 100% okrągła powłoka
- wersja tonąca
- optymalna kolorystyka
- doskonała do przyponów „Combi Rigs”
- dla uzyskania pełnej sztywności przytrzymaj pod gorącą wodą i rozciągnij
- przechowuj przypony w sztywnym portfelu



Index	Nazwa/Name	Kolor/Colour	Wytrzymałość Br. Str.	Szpulka/Spool
5803-025	Effect Hooklink	Weed	25 lb	20m



COAX

- 100% Fluorocarbon
- wersja bardzo sztywna
- praktycznie niewidoczna w wodzie
- doskonała do przyponów „Combi Rigs” i „Stiff Rigs”
- dla uzyskania pełnej sztywności przytrzymaj pod gorącą wodą i rozciągnij
- przechowuj przypony w sztywnym portfelu



Index	Nazwa/Name	Kolor/Colour	Wytrzymałość Br. Str.	Szpulka/Spool
5804-025	Coax Hooklink	Crystal	25 lb	20m



FORTEX

- ciężki rdzeń
- specjalnie skręcona, gładka powłoka zewnętrzna
- cienka średnica
- duża odporność na ścieranie
- doskonała kolorystyka
- idealna do różnorodnych, zaawansowanych przyponów



Index	Nazwa/Name	Kolor/Colour	Wytrzymałość Br. Str.	Szpulka/Spool
5805-035	Fortex Leadcore	Silt	35 lb	10m
5805-135	Fortex Leadcore	Weed	35 lb	10m



EDGE

- ciężki rdzeń
- specjalnie skręcona, gładka powłoka zewnętrzna
- specjalny, nietoksyczny rdzeń
- duża odporność na ścieranie
- doskonała kolorystyka
- idealna do różnorodnych, zaawansowanych przyponów



Index	Nazwa/Name	Kolor/Colour	Wytrzymałość Br. Str.	Szpulka/Spool
5806-035	Edge Leadcore	Silt	35 lb	10m
5806-135	Edge Leadcore	Weed	35 lb	10m



Podstawowy przypon należący do wyposażenia każdego karpia. Długość 90 cm gwarantuje, że cały gotowy zestaw doskonale ułoży się na dnie.

Bardzo miękki przypon wykonany z plecionki Fortex, zakończony z jednej strony pętłą, a z drugiej krętlikiem nr 8. Dzięki swojej wyjątkowo gładkiej powierzchni, idealnie nadaje się do wszystkich „sliding rigów”.

STRATEGY RIG KIT COMPLETE



8005-303

8005-304

Kompletny system antysplątaniowy w skład którego wchodzi: rurka PVC, Tail Rubber, Lead clips i krętlik. Dostępny w 2 kolorach.

STRATEGY CONNECTOR RINGS



Kółeczka łącznikowe okrągłe. Dostępne w 3 rozmiarach.

Index	Nazwa/ Name	Rozmiar/ Size
8007-003	Strategy Connector Rings	3mm
8007-004	Strategy Connector Rings	4mm
8007-005	Strategy Connector Rings	5mm

STRATEGY OVAL CONNECTOR RINGS



Owalne kółeczka łącznikowe, dostępne w 2 rozmiarach.

Index	Nazwa/ Name	Rozmiar/ Size
8008-045	Strategy Oval Connector Rings	4,5mm
8008-060	Strategy Oval Connector Rings	6,0mm

STRATEGY RUBBER RIG BEADS



8005-402

8005-401

Koraliki silikonowe

STRATEGY SWIVEL



8006-208

Bardzo wysokiej jakości krętliki do łączenia przyponów z żyłką główną.

STRATEGY QUICK CHANGE SWIVEL



8006-308

Krętlik przystosowany do szybkiej zmiany przyponów.

STRATEGY KEYHOLE FAST LINK



8006-100

Bardzo wytrzymały łącznik, przystosowany do łatwej zmiany przyponów.

CONSERVATION SACK



3241-150

Worek Karpioży z zamkiem na całej długości. Wykonany z bardzo miękkiego materiału.

PEG-SET



6531-001

Specjalnie wzmocnione śledzie, dostosowane do twardego podłoża, które można wbijać młotkiem.



STRATEGY KNOT PULLER

Specjalne uchwyty do zaciągania przypinów. Uwaga: Węzły powinny być mokre przed ostatecznym zaciągnięciem.

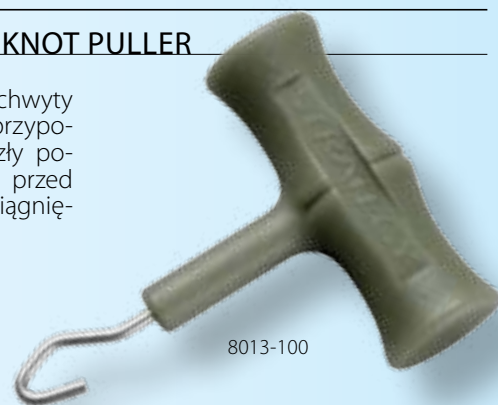

8013-100

STRATEGY V-GRIPPER ROD REST

Końcówka podpórki pod wędzisko. Materiał, z którego jest wykonana gwarantuje optymalne ułożenie wędki, niezależnie od tego czy dolnik wykonany jest z korka czy pianki.



8020-001

STRATEGY HINGER BOILIE NEEDLE



8013-016

Specjalna igła do nawlekania kulek i pelletu.
Wersja krótka

STRATEGY STRINGER NEEDLE



8013-013

Specjalna igła do nawlekania kulek i pelletu.
Wersja długa.

STRATEGY BOILIE/NUTT DRILL

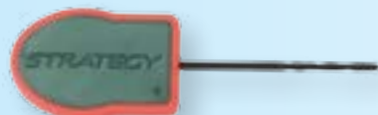

8013-012

Klasyczne wiertło do kulek i pelletu.

STRATEGY NEEDLE SET

Komplet 4 igieł i wiertel karpowych.



8035-600

STRATEGY BRAID CUTTER

Obcinaczki do plecionek SPRO Strategy! Bardzo wytrzymałe i ostre obcinaczki, do każdego rodzaju plecionek, wyposażone w antypoślizgowy uchwyt i zapięcie.



8013-200

STRATEGY HARDCASE TOOLBOX

Wykonane są z bardzo wytrzymałego tworzywa. Pudełka te wyposażone są w gumowe uszczelki, regulowane przegródki, bardzo mocne zapięcie oraz antypoślizgowe podkładki! Idealne na wszystkie karpiove drobiazgi, haki, koraliki... Dostępne w dwóch rozmiarach L i XL.



16x9x5cm



6513-002/003



20x12x5cm

STRATEGY MUG

Dla każdego wędkarza. Utrzymuje temperaturę napoju na stałym poziomie przez długi okres czasu! Pojemność około 350ml.



9113

STRATEGY RIG BOX

Bardzo solidne pudełko na przypony karpiove, wykonane z wytrzymałego plastiku ABS.

Dodatkowo wyposażone w 3 zamknięte małe przegródki na drobiazgi oraz komplet pinezek do mocowania przyponów.

Wymiary: 344 x 95 x 47mm.



6513-013

STRATEGY STRAT 4 TRIPOD

6529-004

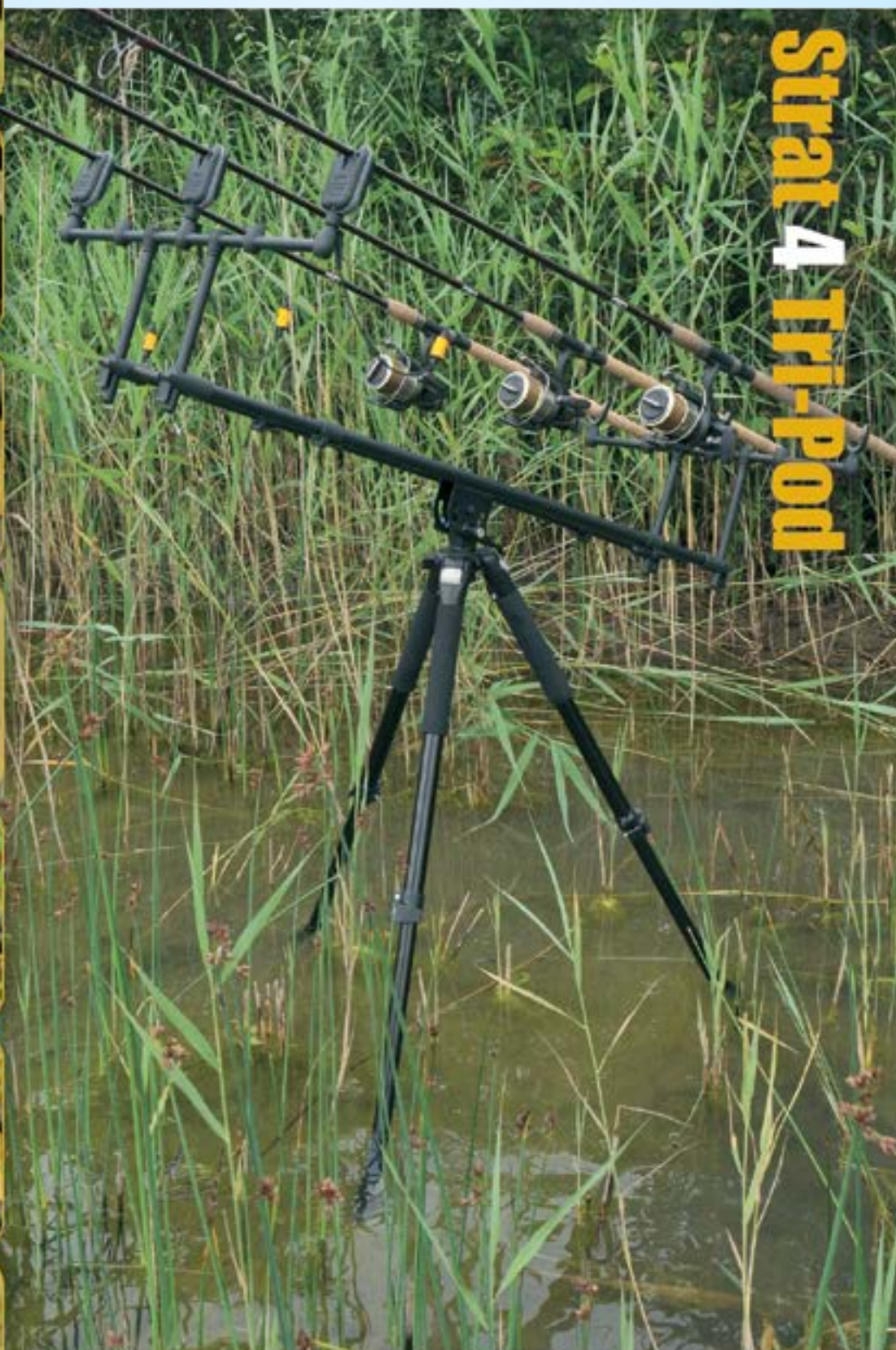

Potężny Tripod od SPRO! Solidna aluminiowa rama z obszerną regulacją pozwoli bez problemu „wywindować” maksymalnie 5 wędek wysoko ponad trzciny albo po prostu zawsze wtedy gdy chcemy mieć żyłkę jak najdłużej ponad powierzchnią wody. Tripod posiada regulację wysokości nóg, buzzer barów oraz długości ramy. Możliwość ustawienia praktycznie dowolnego kąta ramy, pozwala zawsze ułożyć nasze wędkę w najbardziej optymalny sposób. Cały Tripod spakowany jest w solidną torbę transportową.
Wymiary 61x83x84 cm.

STRATEGY STRAT 3 RODPOD

Bardzo duży i solidny rod pod z serii STRAT 3, charakteryzujący się obszerną regulacją oraz wysokiej jakości komponentami użytymi do produkcji. Bardzo długie nogi pozwalają na wysokie „wywindowanie” całego zestawu ponad nadbrzeżne trzciny. Buzzerbary posiadają mocowanie do 3 wędek, a całość jest spakowana w ergonomiczną i solidną torbę transportową.

Wymiary: 131x122x143cm!

6529-003



TROOPER TRIPOD

- lekka i bardzo wytrzymała rama aluminiowa
- 3 solidne, regulowane nogi
- regulowana wysokość i długość
- wersja na 3 wędk
- bardzo solidne centralne mocowanie
- możliwość odczepienia „górnej części” i używania jako klasycznego rodpada
- w komplecie wysokiej jakości torba transportowa



6526-006

CARP TROOPER POD

- lekka i bardzo wytrzymała aluminiowa rama
- teleskopowe nogi z bardzo mocnymi zatrzaśkami
- możliwość regulacji długości oraz wysokości
- 2 bardzo solidne buzzerbary z możliwością regulacji odległości między sobą
- wersja na 3 wędk



6526-004

100% WATERPROOF

100% odporny na wodę sygnalizator brań!!!!

Wszyscy wędkarze wiedzą jak irytująca jest sytuacja, gdy sygnalizator już przy najmniejszym kontakcie z wodą zaczyna „wariować” lub po prostu przestaje działać. Nasz sygnalizator jest w 100% zabezpieczony przed wodą, począwszy od solidnej, gumowej uszczelki, a kończąc na otworze baterii, który dokręcany jest specjalną śrubą z gumowym o-ringiem. Sygnalizator posiada 2 diody LED (zieloną i czerwoną) oraz dokładną regulację tonów i głośności. Zasilany jest 1 baterią 23A.



4700-109

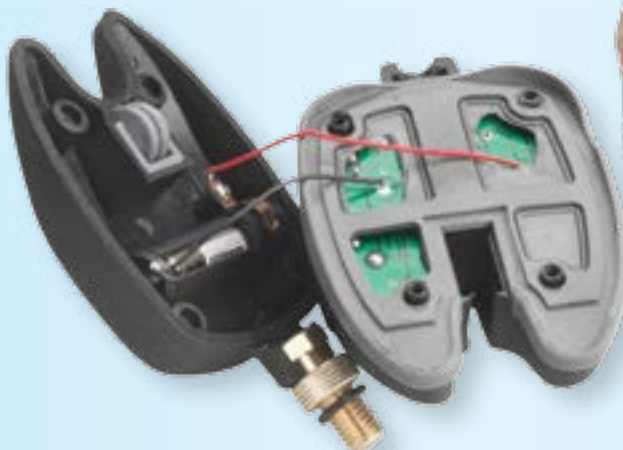

CARP TROOPER



4700-201

Uniwersalny sygnalizator brań wyposażony w neoprenowy pokrowiec, posiadający jasne diody LED, dokładną regulację głośności i tonów oraz lampkę nocną. W zestawie z sygnalizatorem, 9V bateria!!! Sygnalizator posiada oczywiście złącze DV.

RUSH

Niewielkich rozmiarów sygnalizator z innowacyjnymi „uszami” pomagającymi utrzymać wędkę podczas silnych „odjazdów” ryby i żyłkę w odpowiednim położeniu podczas niekorzystnych warunków atmosferycznych np. silnego wiatru. Wyposażony jest w dwie długości odkręcanych „uszu”, przycisk zmiany głośności i tonu oraz jasnoniebieską diodę LED sygnalizującą branie.

**New
2015**



4700-003



BARREL SWIVEL

Klasykny krętklik barytkowy o dużej wytrzymałości. Brak wystających, skręconych zakończeń pozwala wyeliminować efekt haczenia się żyłki czy plecionki.

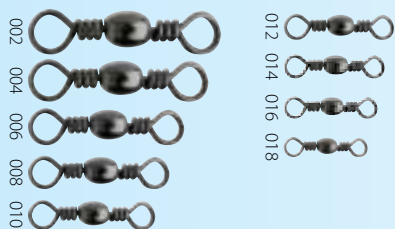

Index	Model	Rozmiar / Size	Wytrzymałość / Br. Str.	Ilość w paczce/ Pcs. in a bag
4551-002	Krętklik SPRO	002	45 kg	10 szt
4551-004	Krętklik SPRO	004	33 kg	10 szt
4551-006	Krętklik SPRO	006	25 kg	10 szt
4551-008	Krętklik SPRO	008	18 kg	10 szt
4551-010	Krętklik SPRO	010	16 kg	10 szt
4551-012	Krętklik SPRO	012	14 kg	10 szt
4551-014	Krętklik SPRO	014	10 kg	10 szt
4551-016	Krętklik SPRO	016	10 kg	10 szt
4551-018	Krętklik SPRO	018	8 kg	10 szt

BARREL WITH INTERLOCK SNAP

Klasykny krętklik z agrafką o dużej wytrzymałości. Sprawdzona konstrukcja oraz szeroka rozmiarówka pozwolą na dobór odpowiedniej wielkości dla każdej metody połowu.

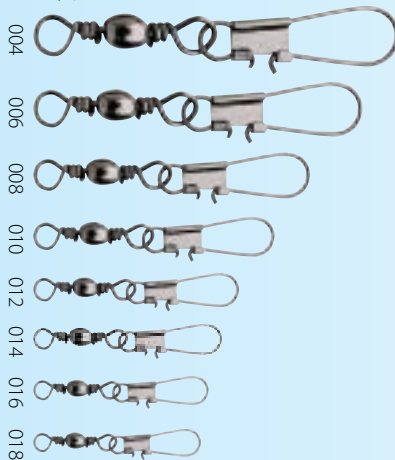

Index	Model	Rozmiar / Size	Wytrzymałość / Br. Str.	Ilość w paczce/ Pcs. in a bag
4551-104	Krętklik z agrafką Interlock SPRO	004	24 kg	10 szt
4551-106	Krętklik z agrafką Interlock SPRO	006	18 kg	10 szt
4551-108	Krętklik z agrafką Interlock SPRO	008	15 kg	10 szt
4551-110	Krętklik z agrafką Interlock SPRO	010	14 kg	10 szt
4551-112	Krętklik z agrafką Interlock SPRO	012	12 kg	10 szt
4551-114	Krętklik z agrafką Interlock SPRO	014	9 kg	10 szt
4551-116	Krętklik z agrafką Interlock SPRO	016	8 kg	10 szt
4551-118	Krętklik z agrafką Interlock SPRO	018	6 kg	10 szt

BRASS SINGLE SLEEVE

Pojedyńcze, mosiężne tulejki zaciskowe do przygotowywania różnych zestawów i dozbrojek na wolframowej lince czy fluorocarbonie. Kolor czarny. Do kompletu polecamy szczypcy o numerze 4702-140 ze strony 88.

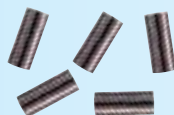

Index	Model	Rozmiar / Size	Ilość w paczce/ Pcs. in a bag
4556-012	Mosiężne tulejki zaciskowe SPRO	1,2 mm	10 szt
4556-014	Mosiężne tulejki zaciskowe SPRO	1,4 mm	10 szt
4556-016	Mosiężne tulejki zaciskowe SPRO	1,6 mm	10 szt
4556-018	Mosiężne tulejki zaciskowe SPRO	1,8 mm	10 szt
4556-020	Mosiężne tulejki zaciskowe SPRO	2,0 mm	10 szt
4556-025	Mosiężne tulejki zaciskowe SPRO	2,5 mm	10 szt

BARREL WITH NORWAY SKANDI

Bardzo wytrzymałe połączenie dużego krętklika z agrafką typu Skandi. Polecamy głównie wędkarzom morskim, zarówno do połowów na Bałtyku, jak i większych okazów w norweskich fiordach.



Index	Model	Rozmiar / Size	Wytrzymałość / Br. Str.	Ilość w paczce/ Pcs. in a bag
4551-793	Krętklik z agrafką Norway Skandi SPRO	3/0	70 kg	4 szt
4551-792	Krętklik z agrafką Norway Skandi SPRO	2/0	65 kg	4 szt
4551-791	Krętklik z agrafką Norway Skandi SPRO	1/0	50 kg	5 szt
4551-701	Krętklik z agrafką Norway Skandi SPRO	001	45 kg	7 szt
4551-702	Krętklik z agrafką Norway Skandi SPRO	002	40 kg	7 szt
4551-704	Krętklik z agrafką Norway Skandi SPRO	004	35 kg	7 szt
4551-706	Krętklik z agrafką Norway Skandi SPRO	006	28 kg	7 szt

ROLLING SWIVEL WITH HANGING SNAP

Krętklik barytkowy z agrafką do szybkiego montażu przynęt spinningowych, np. za pomocą kółeczka łącznikowego.

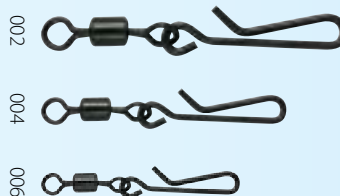

Index	Model	Rozmiar / Size	Wytrzymałość / Br. Str.	Ilość w paczce/ Pcs. in a bag
4553-806	Krętklik z agrafką Hanging Snap SPRO	006	14 kg	10 szt
4553-804	Krętklik z agrafką Hanging Snap SPRO	004	18 kg	10 szt
4553-802	Krętklik z agrafką Hanging Snap SPRO	002	23 kg	10 szt

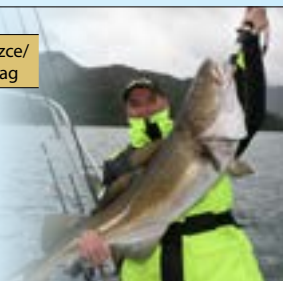
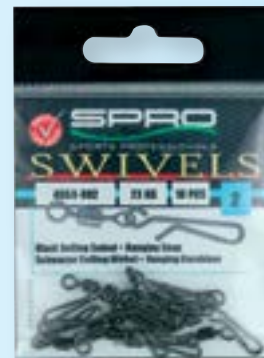

ROLLING SWIVEL

Standardowy krętlik o dużej wytrzymałości. Baryłkowa budowa i brak skręcanych zakończeń eliminuje haczenie i platanie się linki. Szeroka gama rozmiarów zaspokoi zarówno spinningistów, jak i wędkarzy łowiących innymi metodami.

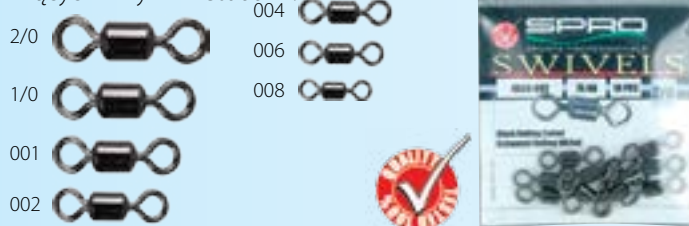

Index	Model	Rozmiar/ Size	Wytrzymałość/ Br. Str.	Ilość w paczce/ Pcs. in a bag
4553-092	Krętlik baryłkowy SPRO	2/0	75 kg	10szt
4553-091	Krętlik baryłkowy SPRO	1/0	60 kg	10szt
4553-001	Krętlik baryłkowy SPRO	001	45 kg	10szt
4553-002	Krętlik baryłkowy SPRO	002	40 kg	10szt
4553-004	Krętlik baryłkowy SPRO	004	36 kg	10szt
4553-006	Krętlik baryłkowy SPRO	006	25 kg	10szt
4553-008	Krętlik baryłkowy SPRO	008	18 kg	10szt

EASY-CORKSCREW ROLLING SWIVEL

Krętlik baryłkowy zagrafką specjalnie zaprojektowaną do szybkiej zmiany przynęt spinningowych. Większe rozmiary znakomicie sprawdzą się przy połowach morskich, gdzie często zmarznęte palce dłoni nie pozwalają szybko odpiąć klasycznejagrafki.

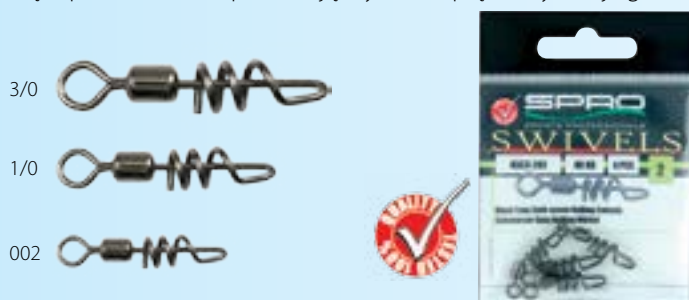

Index	Model	Rozmiar/ Size	Wytrzymałość/ Br. Str.	Ilość w paczce/ Pcs. in a bag
4553-293	Krętlik Easy-Corkscrew SPRO	3/0	100 kg	4szt
4553-291	Krętlik Easy-Corkscrew SPRO	1/0	60 kg	4szt
4553-202	Krętlik Easy-Corkscrew SPRO	002	40 kg	4szt

MOVING ROLLING SWIVEL

System montażu spławika w zestawie odległościowym. Mini przelotka zastępuje koralik przed stoperem. Agraftka umożliwia szybki i łatwy montaż spławika, jego wymianę oraz zdjęcie na czas transportu.



Index	Model	Rozmiar/ Size	Wytrzymałość/ Br. Str.	Ilość w paczce/ Pcs. in a bag
4553-501	Krętlik Slider zagrafką Hook Snap SPRO	Small	12 kg	9 szt
4553-502	Krętlik Slider zagrafką Hook Snap SPRO	Medium	15 kg	9 szt

ROLLING SWIVEL WITH DIAMOND SNAP

Agrafek w handlu jest kilkanaście rodzajów, jednak tylko nieliczne rozwiązania spełniają oczekiwania łowiących. Od agraftki oczekuje się aby: była wytrzymała, łatwa w montażu, odporna na efekt przepracowania. Oferowana agraftka łączy w sobie te zalety, nie zostawiając miejsca na kompromis.

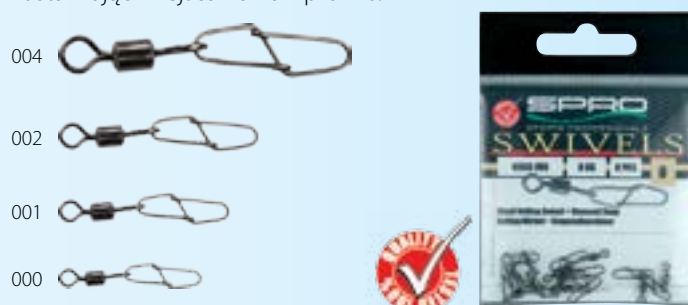

Index	Model	Rozmiar/ Size	Wytrzymałość/ Br. Str.	Ilość w paczce/ Pcs. in a bag
4553-700	Krętlik zagrafką Diamond Snap SPRO	000	8 kg	8 szt
4553-701	Krętlik zagrafką Diamond Snap SPRO	001	14 kg	8 szt
4553-702	Krętlik zagrafką Diamond Snap SPRO	002	22 kg	8 szt
4553-704	Krętlik zagrafką Diamond Snap SPRO	004	45 kg	9 szt

CROSSLINE SWIVEL

Krętlik typu CROSS przeznaczony do połowów z bocznym trokiem. Dzięki zastosowaniu tego systemu, zestaw nie płącze się, jest łatwy w montażu oraz doskonale chroni żyłkę przed skręceniem podczas holu walczonej ryby.



Index	Model	Rozmiar/ Size	Wytrzymałość/ Br. Str.	Ilość w paczce/ Pcs. in a bag
4552-204	Krętlik potrójny SPRO	004	27 kg	10szt
4552-206	Krętlik potrójny SPRO	006	20 kg	10szt
4552-208	Krętlik potrójny SPRO	008	16 kg	10szt
4552-210	Krętlik potrójny SPRO	010	15 kg	10szt
4552-212	Krętlik potrójny SPRO	012	12 kg	10szt

SPRO LEADERS

Przypony stalowe SPRO 1x7 w czarnej, nylonowej powłoce. Z pewnością wytrzymają każdy atak, nawet największego drapieżnika. Dostępne w trzech rozmiarach (20, 30, 40 cm) i wytrzymałości 16kg.



4639-100

SHAD WIRE STINGER

Dozbrojki wykonane z bardzo wytrzymałego drutu 1x7 oraz zacięnięte mosiężnymi tulejkami na potrójnej pętli, dla zwiększenia wytrzymałości. Kotwica to oczywiście popularny model Gamakatsu – 13B. Dostępne w 3 rozmiarach.

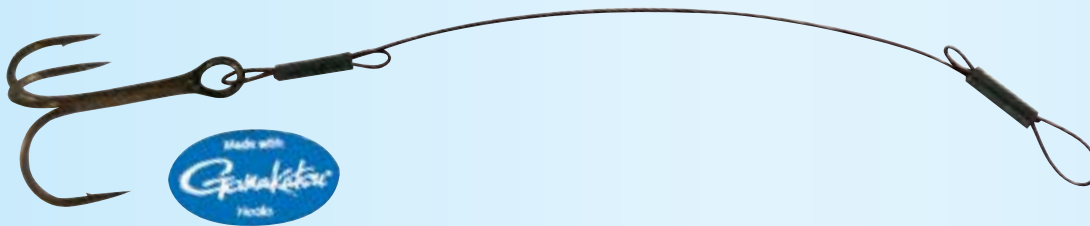

Index	Nazwa	Model Kotwicy	Rozmiar Kotwicy	Długość	Wytrzymałość (kg)	Ilość	Długość przynęty
4624-800	Shad Wire Stinger	Gamakatsu 13B	004	6,5 cm	13,6	2 szt	8-10 cm
4624-300	Shad Wire Stinger	Gamakatsu 13B	002	9,0 cm	13,6	2 szt	14-16 cm
4624-100	Shad Wire Stinger	Gamakatsu 13B	001	12,0 cm	18,0	2 szt	19-22cm

SHAD FLUOROCARBON STINGER

Bardzo wytrzymałe dozbrojki na japońskim Fluorocarbonie i kotwicach Gamakatsu 13B. Dostępne w trzech rozmiarach.



Index	Nazwa	Model Kotwicy	Rozmiar Kotwicy	Długość	Wytrzymałość (kg)	Ilość	Długość przynęty
4624-400	Shad Fluorocarbon Stinger	Gamakatsu 13B	004	6,5 cm	13,6	2 szt	8-10 cm
4624-1300	Shad Fluorocarbon Stinger	Gamakatsu 13B	002	9,0 cm	36,4	2 szt	14-16 cm
4624-1100	Shad Fluorocarbon Stinger	Gamakatsu 13B	001	12,0 cm	36,4	2 szt	19-22 cm

SHAD FLUOROCARBON TWINEX STINGER

Bardzo wytrzymałe dozbrojki na japońskim Fluorocarbonie i kotwicach Gamakatsu Twinex. Dostępne w dwóch rozmiarach.

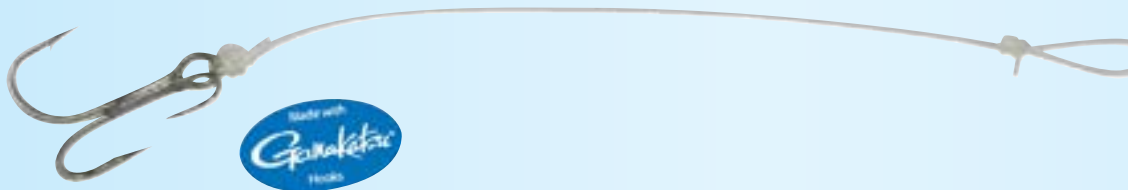

Index	Nazwa	Model Kotwicy	Rozmiar Kotwicy	Długość	Wytrzymałość (kg)	Ilość	Długość przynęty
4624-600	Shad Fluorocarbon Twinex Stinger	Twinex	006	7,5 cm	13,6	2 szt	8-10 cm
4624-500	Shad Fluorocarbon Twinex Stinger	Twinex	004	8,5 cm	13,6	2 szt	10-12 cm

SHAD STINGER WITH SPIKE

Zestaw do dozbrajania gumowych przynęt. Wykonany z brązowej (30lb i 40lb) linki stalowej 1x7 oraz superostrej kotwicy GAMAKATSU 13B w rozmiarach 002 lub 001. Zestaw posiada dodatkowo specjalny „kolec” z zadziorami, pozwalający na szybkie wbicie go w przynętę bez jej uszkodzenia. Dodatkową zaletą takiego rozwiązania jest pełna ekspozycja wszystkich 3 grotów kotwicy. Zestawy dostępne w dwóch rozmiarach: 8 cm i 10,5 cm.



Artykuł nr	Nazwa	Model Kotwicy	Rozmiar Kotwicy	Wytrzymałość (kg)
4624-1400	Shad Stinger with Spike 8cm	Gamakatsu 13B	001	18,0
4624-1500	Shad Stinger with Spike 10,5cm	Gamakatsu 13B	002	13,6

BOTTOM JIG - CHEBURASHKA

Technika „Cheburashka” wywodzi się z Rosji i na tamtym rynku zyskała niesamowitą popularność. Niezwykle efektywna podczas łowienia małymi i średnimi przynętami. Dzięki przegubowemu połączeniu dociążenia oraz gumy przynęta bardzo naturalnie pracuje, dodatkowo prowokując drapieżniki do ataku. Gdy zachodzi taka potrzeba, system ten pozwala na bardzo szybką zmianę samego dociążenia przy zachowaniu tej samej gumy.



Index	Nazwa	Waga	Ilość w paczce
4622-1900-003	Bottom Jig	3gr	6 szt
4622-1900-005	Bottom Jig	5gr	6 szt
4622-1900-007	Bottom Jig	7gr	5 szt
4622-1900-010	Bottom Jig	10gr	5 szt
4622-1900-014	Bottom Jig	14gr	4 szt
4622-1900-018	Bottom Jig	18gr	4 szt

SB MEGA JIG SHAD STINGER

Niezastąpiona rzecz tak przy połowach wszystkich norweskich drapieżników, jak i dużych, bałtyckich dorszy. Ryby te często atakują bardzo delikatnie, podgryzając tylko ogon przynęty, przez co niemożliwe jest ich skuteczne zacięcie. Dozbrojka rozwiązuje ten problem, a użyty hak Gamakatsu z serii LS5373 w rozmiarze 4/0 i 5/0 (zależnie od wielkości dozbrojki), zapewnia skuteczne zacięcie i bezpieczny hol ryby. W komplecie specjalne mocowanie dozbrojki do przynęty. 2 sztuki w opakowaniu!



Index	Nazwa	Długość	Rozmiar Haka	Wytrzymałość	Ilość w paczce
4749-083	SB Mega Jig Shad Stinger	5cm	4/0	74kg	2szt
4749-084	SB Mega Jig Shad Stinger	7,5cm	5/0	74kg	2szt

HYPER EEL

Nowa przynęta polecana do połowów dorszy oraz sumów. Węgorz jest zbrojony główką o wadze 50g z superostrym hakiem Gamakatsu. Szeroki i długi ogon sprawia, że przynęta bardzo mocno pracuje, nawet przy wolnym prowadzeniu. Dodatkowo oczko na górze zostało zaprojektowane specjalnie do zaczepienia dozbrojki (polecamy produkty z fluorocarbonu na kotwicy Twinex – 4624-500 i 4624-600). W komplecie jedna główka i 3 ogony!



Index	Nazwa	Kolor	Długość	Rozmiar haka	Waga
4874-101	SB Hyper Eel Jig	Natural	17cm	4/0	50gr
4874-102	SB Hyper Eel Jig	Dirty Gold	17cm	4/0	50gr
4874-103	SB Hyper Eel Jig	Sardine	17cm	4/0	50gr
4874-104	SB Hyper Eel Jig	Lime Chartreuse	17cm	4/0	50gr
4874-105	SB Hyper Eel Jig	Salty Milk	17cm	4/0	50gr
4874-106	SB Hyper Eel Jig	Pink Noise	17cm	4/0	50gr



SPRO CUTTER 21CM

Mocne szczypce do cięcia grubych żyłek, fluorocarbonu czy nawet linek stalowych oraz cieńszych haków i kotwic. Wykonane są ze stali magnetyzowej.



4702-211

SPRO CRIMPING PLIERS 21CM

Mocne szczypce ze stali magnetyzowej, przeznaczone do zaciskania pojedynczych i podwójnych tulejek zaciskowych. Posiadają trzy otwory, do różnych średnic tulejek (0,1-0,5mm, 0,5-1,0mm, 1,0-2,0mm).



4702-210

SPRO ULTRALIGHT PLIERS 18CM / 19CM

Dwa najnowsze modele szczypiec od SPRO. Wykonane są w całości z ultralekiego, wzmocnionego aluminium (szczypce ważą tylko 106 gramów!). Mimo swojej niskiej wagi szczypce są bardzo wytrzymałe oraz całkowicie odporne na działanie słonej, morskiej wody. Końcówki pokryte powłoką tytanową wyposażone zostały w czubek do rozdzielania kółeczek łącznikowych (od 4 do 8 mm) i bardzo ostry przecinak do plecionek i żyłek. Dwa rodzaje ergonomicznych uchwytów posiadają elastyczną sprężynę, zakończoną karabińczykiem w celu pewnego przypięcia. W komplecie oczywiście solidny pokrowiec z rzepem mocującym do paska.

4702-182



4702-190



SPRO CRIMPING PLIERS 14CM

- stal nierdzewna
- wzmocnione i utwardzone
- doskonale zabezpieczone przed korozją i słoną morską wodą
- dwie różne wielkości otworów do zaciskania metalowych tulejek
- wygodna, antypoślizgowa rączka TRP



4702-140

SPRO SPLITRING PLIERS 18CM

- stal nierdzewna
- wzmocnione i utwardzone
- doskonale zabezpieczone przed korozją i słoną morską wodą
- specjalny zaprojektowany czubek, do otwierania kółeczek łącznikowych
- wygodna, antypoślizgowa rączka TRP



4702-180

SPRO FORCEPS 20CM

- szczypce okrągłe
- stal nierdzewna
- wzmocnione i utwardzone
- doskonale zabezpieczone przed korozją i słoną morską wodą
- w komplecie regulowana linka zabezpieczająca



4702-201

SPRO BENT NOSE SUPER CUTTER PLIERS 16 CM



4702-162

- wykonane z nierdzewnej, polerowanej stali
- odporne na działanie słonej, morskiej wody
- wygięty czubek z funkcją otwierania kółeczek łącznikowych
- miękki uchwyt PVC
- zaprojektowane do cięcia plecionek, fluorocarbonu, żyłek oraz linek stalowych

SPRO LONG NOSE PLIERS 23CM

- stal nierdzewna
- wzmocnione i utwardzone
- doskonale zabezpieczone przed korozją i słoną morską wodą
- wyposażone w element do cięcia stalowych linek
- w komplecie regulowana linka zabezpieczająca

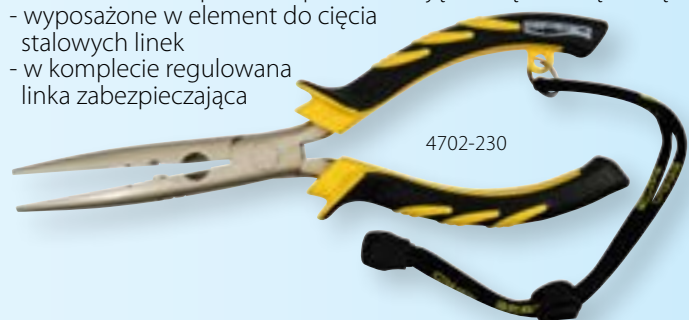

4702-230

SPRO MICRO PLIERS 13,5 CM

- przeznaczone do najmniejszych przynęt
- zabezpieczone antykorozyjnie
- wzmocnione i utwardzone
- micro zadziór do otwierania małych kótczek łącznikowych
- wygodna, antypoślizgowa rączka, wykonana z PVC

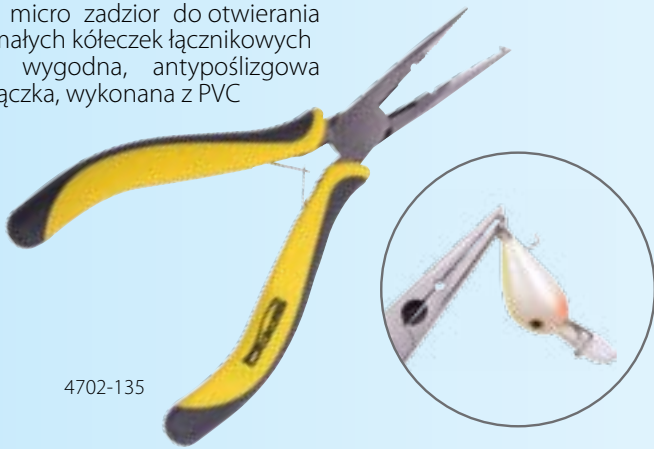

4702-135

MOBILE STOCKER

Bardzo przydatne pudełka z przezroczystymi zamknięciami. Wyłożone pianką EVA dla pewnego przyłączenia mniejszych przynęt spinningowych. Wyposażone są w sznurek na szyję dla praktyczniejszego transportu.

Dostępne w dwóch wielkościach:
M- 130x92x41mm-indeks 6518-800
L- 161x103x46mm-indeks 6518-900



6518-800

6518-900

EVA RIG BOARDS

Piankowe zwijadółka do wszystkich rodzajów zestawów morskich, przywieszek oraz przyponów. Dostępne w różnych wielkościach i kształtach. Zwijadółka szczególnie polecamy do mało rozciągliwych przyponów z plecionki czy fluorocarbonu, gdyż hak można wbić w dowolnym miejscu.



4734-100

4734-200



4734-300

SPRO LIP GRIPPER 24CM

Wytrzymały i niezawodny chwytak do ryb od SPRO. Idealny do podbierania wszystkich drapieżników z łódki o niskiej burcie. Główną jego zaletą jest w pełni obracalna głowica, która sprawi, że walcząca ryba nie uwolni się z uchwytu. Dodatkowo wyposażony jest w wagę do 15kg, wygodny, antypoślizgowy uchwyt oraz w pełni regulowany pasek na rękę. Elementy metalowe chwytaka pokryte są fluoropolymerem, dzięki czemu jest on odporny na uszkodzenia i działanie słonej morskiej wody.



4702-240

SPRO FISH GRIPPER 24CM

Nowy model bardzo lekkiego i ergonomicznego chwytaka od SPRO. Długość 24cm.



4702-241

STINGER STOCKER

Pudełko na dozbrojki oraz przynęty spinningowe. Wykonane z bardzo wytrzymałego plastiku a środek ze sztywnej pianki EVA. Dodatkowo posiada gumowe uszczelki, bardzo mocne zapięcie oraz antypoślizgowe podkładki. Wymiary: 197x115x50mm.



6518-100

PAS SPINNINGOWY

Idealny dla każdego spinningisty. Pozwala łatwo pomieścić wszystkie niezbędne drobiazgi.



6100-002

PORTFEL NA PRZYNYTY MORSKIE

Doskonałe wyposażenie na morską wyprawę. Ułatwia szybką identyfikację i wymianę pilkerów. Prosty i mocny sposób mocowania na relingu burty.



6100-003

**600D
100%
POLYESTER**

PORTFEL NA PRZYNYTY SPINNINGOWE

Idealny do transportu błyszek, główek jigowych i małych woblerów. Zapinany na rzep. Mocny impregnowany materiał.



6100-001

GAMAKATSU POWER THERMAL

Nowy model rękawiczek zimowych Gamakatsu Power Thermal! Wykonane są z 2 mm neoprenu i wyposażone w odpinane palce oraz antypoślizgowy spód. Niezastąpione w zimniejsze dni czy przy morskich połowach dorszy. Dostępne w rozmiarach L i XL.

Gamakatsu

7123-100 -L
7123-200 -XL



GAMAKATSU ARMOR GLOVES

New 2015
Gamakatsu

Najnowszy model wytrzymałych rękawiczek Gamakatsu. Specjalne wzmocnienia na palcach, przodzie oraz tyle dłoni, ochronią rękę od ostrych zębów ryby. Dostępne w 3 rozmiarach.



Index	Nazwa	Rozmiar
7190-100	Gamakatsu Armor Gloves	M
7190-200	Gamakatsu Armor Gloves	L
7190-300	Gamakatsu Armor Gloves	XL

POKROWIEC NA KOŁOWROTEK

Solidny pokrowiec na kołowrotek z miękką wyściółką. Dostępny w dwóch rozmiarach.



6105

PORTFEL NA PRZYOPY

Portfel na przypony morskie, wyposażony w 10 torebek strunowych, zamykanych w całości paskami Velcro.

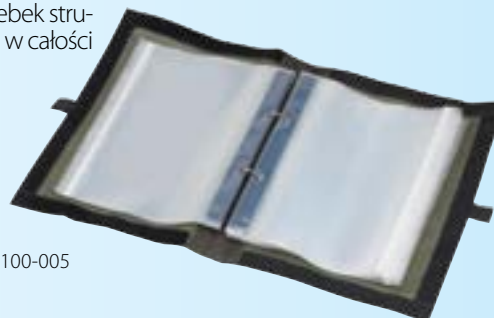

6100-005

UCHWYT WĘDKI

Bardzo przydatny gadżet dla każdego wędkarza łowiącego z łodzi. Dzięki temu uchwytowi wędka jest pewnie przypięta do relingu.



6100-004

TORBA WĘDKARSKA

Niezbędny ekwipunek każdego wędkarza. Torba zapinana na zatrzaski wykonana z mocnej i nieprzemakającej tkaniny (NYLON 600D). Obszerna wewnętrzna komora z kilkoma zewnętrznymi kieszeniami na podręczne akcesoria. Regulowana długość paska. Występuje w trzech wielkościach: 25x14x22 cm, 31x29x18 cm, 39x36x23 cm.



6101

Index	Nazwa/Name	Wymiary/Dimensions
6100-001	Portfel Spinningowy	42x20cm
6100-002	Pas Spinningowy	59x13cm
6100-003	Portfel Morski	27x20cm
6100-004	Uchwyt do Wędki	18x15cm
6100-005	Portfel na Przypony (10 woreczków)	55x36cm
6101-001	Torba Wędkarska mała	25x14x22cm
6101-002	Torba Wędkarska średnia	31x29x18cm
6101-003	Torba Wędkarska duża	39x36x23cm
6105-001	Pokrowiec na kołowrotek średni	17x16x8cm
6105-002	Pokrowiec na kołowrotek duży	24x18x13cm

SPRO TACKLE BAG

Klasyczna, duża torba wędkarska, wyposażona w liczne kieszonki oraz 4 pudełka. Wykonana jest z mocnego, nieprzemakalnego materiału oraz zaopatrzona w antypoślizgowy pasek na ramię.



6203-1700



SPRO CHEST PACK

Bardzo wygodny i praktyczny plecak, który wieszamy na klatce piersiowej. Dzięki temu zawsze mamy łatwy dostęp do naszego ekwipunku, a zmiana przynęty zajmuje dosłownie chwilę. Wykonany jest z mocnego, nieprzemakalnego materiału oraz wyposażony w 2 pojemne pudełka (20x13x4cm).



6203-200

SPRO MULTI HARD CASE

doskonała ochrona naszych kołowrotek podczas transportu! Z łatwością pomieści 2-3 kołowrotki, a jego wewnętrzna kieszonka dodatkowo małe drobiazgi. Wykonane jest z mocnego, nieprzemakalnego materiału. Wnętrze wyłożone jest miękką wyściółką i posiada odpinane na rzepy przegródki.



6203-2100

SPRO BACK PACK

Pojemny plecak wyposażony w kilka praktycznych kieszonek, uchwyt na wędkę oraz 4 pojemne pudełka (27,5x18x14cm). Wykonany jest z mocnego i nieprzemakalnego materiału



6203-500

SPRO MESSENGER BAG

Klasyczna torba na ramię, wyposażona w dwa pudełka o wymiarach (20x13x4cm). Wykonana jest, jak wszystkie torby z tej serii, z mocnego i nieprzemakalnego materiału.



6203-300

New 2015

Index	Nazwa/Name	Wymiary/ Dimensions	Ilość pudełek/ Nr. of boxes
6203-200	Chest Pack	25x11x27cm	2
6203-300	Messenger Bag	32x24x10cm	2
6203-500	Back Pack	27x21x41cm	4
6203-1700	Tackle Bag Type 3	39x25x20cm	4
6203-2100	Multi Hard Case	30,5x25x11,5cm	-

Holenderska firma BESTO, to światowy lider w produkcji kamizelek ratunkowych i asekuracyjnych, która pragnie zaoferować nowoczesne, pewne i wygodne kamizelki.

Doskonałe do uprawiania sportów, turystyki oraz rekreacji wodnej.

Wygodna kamizelka najlepiej zapewni bezpieczeństwo podczas uprawiania ulubionych sportów wodnych:

kajakarstwa, żeglarstwa, windsurfingu, doskonała na wypady wędkarskie, na szaleństwa skuterem wodnym, i to w dodatku dla dorosłych jak i dla dzieci.

Kamizelki ratunkowe i kamizelki asekuracyjne Besto zostały zaaprobowane przez następujące akredytowane instytucje:

- TNO Holland
- Laboratorium Testowe w Fleetwood, Wielka Brytania
- Nederlandse Scheepvaart Inspectie (Holenderski Inspektorat Morski)
- Biuro Veritas Rotterdam / Paryż

Wszystkie kamizelki BESTO są produkowane w Europie (Anglia oraz Holandia) **oraz posiadają wszystkie europejskie certyfikaty jakości!**

BESTO FISHERMAN

Kamizelka asekuracyjna Besto Fisherman jest przeznaczona dla wędkarzy profesjonalnych jak i amatorów. Zapewnia wysoki poziom wygody ciała w czasie wielogodzinnego wędkowania. Kaptur z naramiennikami chronią przed deszczem i wiatrem. Dodatkowo wyposażona w bardzo przydatne i pomocne kieszenie oraz zaczepy.



RE 54146/8/9



BESTO ERGO HI-FIT FISHERMAN 150N

Nowy model kamizelki BESTO, przeznaczony specjalnie dla wędkarzy. Bardzo mała i lekka kamizelka samopompująca o wyporności 150N, pozwala na bezpieczne i komfortowe łowienie ryb w każdych warunkach. Miękką wyściółką przy karku, zapobiega otarciom szyi. Po napompowaniu automatycznie odwraca wędkarza na plecy. Uruchamiana ręcznie. Kamizelka wielokrotnego użytku.

RE 39177



BESTO RAIDER STYLE 150N

Samopompująca kamizelka BESTO o wyporności 150N. Doskonale wyprofilowana, z miękką powłoką zewnętrzną. Wyposażona w dodatkowe mocowanie pozwalające w bezpieczny sposób przypiąć się np. do relingu łódki. Kamizelka uruchamiana automatycznie (posiada specjalną membranę, która po wpadnięciu do wody po około 5s automatycznie pompuje kamizelkę), bądź ręcznie - poprzez pociągnięcie uchwyty. Po napompowaniu istnieje możliwość manualnego dodmuchania. W komplecie gwizdek sygnalizacyjny. Kamizelka wielokrotnego użytku.



RE 39160

Index	Nazwa	Rozmiar	Waga	Wyporność
RE 39160 black	Kamizelka BESTO Raider Style 150N, czarna	uniwersalny	50+ kg	150 N
RE 39160 red	Kamizelka BESTO Raider Style 150N, czerwona	uniwersalny	50+ kg	150 N
RE 39177 green	Kamizelka BESTO Ergo Hi-Fit Fisherman 150N	uniwersalny	50+ kg	150 N
RE 54146 - S/M/L	Kamizelka BESTO Fisherman 50N	S/M/L	40-70 kg	60 N
RE 54148 - XL	Kamizelka BESTO Fisherman 50N	XL	70+ kg	80 N
RE 54149 - XXL	Kamizelka BESTO Fisherman 50N	XXL	70++ kg	100 N

COMPETITION FLEECE JACKET

Kurtka SPRO wyprodukowana z grubego 370 gr/m² i miękkiego polaru, z powłoką zatrzymującą wiatr. Wewnętrzna wyściółka 190T Taffeta, sprawia iż "oddychalność" kurtki się zwiększa. 3 duże kieszenie pozwalają pomieścić liczne drobiazgi. Miękkie i elastyczne ściągacze w nadgarstkach oraz w pasie redukują dyskomfort podczas zimnej, wietrznej pogody.

Index	Rozmiar/ Size
7063-000	S
7063-100	M
7063-200	L
7063-300	XL
7063-400	XXL

7063



7020-015



7020-019



7020-018



7020-027



7020-032



7020-033

Bardzo ciepła, polarowa czapka Gamakatsu. Idealnie dopasowana, z nausznikami, które można spiąć pod szyją.



7020-031



7020-035



7020-029

EXPERT



TEAM EXPERT





BESTO



FIRMA PRODUKCYJNO-HANDLOWA
EXPERT S.p. z o.o.

SOSNOWA 10
86-005 KRUSZYN KRAJEŃSKI
POLAND

e-mail: handel@expertfloat.pl
www.expertfloat.pl

Biuro

Tel. +48 52 323 93 00

Fax +48 52 323 93 01

Sprzedaż, Sales

Tel. +48 52 323 93 02

Fax +48 52 323 93 03

Serwis, Service

Tel. +48 52 323 93 08